

# 深圳市潮流网络技术有限公司

GRP2612/GRP2612P/GRP2612W/GRP2612G/GRP2613/GR

P2614/GRP2615/GRP2616/GRP2624/GRP2634/GRP2670

## 技术白皮书

---



GRP2612/GRP2612P/GRP2612W/GRP2612G



GRP2613



GRP2614



GRP2615



GRP2616



GRP2624



GRP2634



GRP2670

深圳市潮流网络技术有限公司

[www.grandstream.cn](http://www.grandstream.cn)

# 目录

1 安装常见问题.....	1
1.1 电源规格.....	1
1.2 GRP26XX 连接启动设备.....	1
1.3 如何查看，设置 GRP26XX 的 IP 地址？.....	2
1.4 如何配置 WIFI 连接（仅限 GRP2612W，GRP2614， GRP2615，GRP2616，GRP2624，GRP2634，GRP2670 支持）.....	2
1.5 如何配置蓝牙连接（仅限 GRP2614，GRP2615，GRP2616，GRP2624，GRP2634，GRP2670 支持）.....	3
2 功能应用.....	3
2.1 如何登陆 GRP26XX 的 web 界面？.....	3
2.2 如何注册分机？.....	4
2.3 如何通过话机拨打电话？.....	5
2.4 如何通过 WEB 界面拨打电话？.....	6
2.5 如何通过 IP 方式拨打电话？.....	7
2.6 如何设置快速拨号？.....	9
2.7 如何设置 MPK 按键？.....	10
2.8 如何设置呼叫前转移？.....	12
2.9 如何设置呼叫后转移？.....	12
2.10 如何建立会议？.....	13
2.11 如何保持会议和重建会议？.....	13

2.12 如何保持会议后与成员单独通话? .....	13
2.13 如何使用 UCM 会议室功能并会控? .....	14
2.14 如何查看话机当前版本信息? .....	15
2.15 如何查看话机 mac 地址信息? .....	15
2.16 如何使用 PC 端口? .....	16
2.17 如何更改 web 的登陆密码? .....	16
2.18 如何话机锁屏? .....	17
2.19 如何解锁话机锁屏? .....	17
2.20 如何设置话机语言? .....	17
2.21 如何设置话机时间? .....	17
2.22 如何设置快速 IP 呼叫? .....	19
2.23 如何实现留言功能? .....	19
2.24 如何实现留言录音转发个人邮箱? .....	20
2.25 如何查看语音留言? .....	21
2.26 如何设置无条件/遇忙/无应答转移? .....	21
2.27 如何取消无条件/遇忙/无应答转移? .....	22
2.28 如何对接拓展版 GBX20? .....	22
2.29 如何实现自动应答? .....	22
<b>3 常见问题.....</b>	<b>23</b>
3.1 如何设置来电黑名单? .....	23
3.2 如何设置通话中拒绝新来电? .....	24
3.3 如何实现录音功能? .....	25



3.4 如何拒莫名来电? .....	25
3.5 如何实现组播对讲? .....	26
3.6 如何设置、查看和取消 DND 免打扰模式? .....	28
3.7 如何设定某个号码为特定铃声? .....	28
3.8 如何让 sip 服务器动态获取话机状态? .....	29
3.9 话机分机注册掉线处理方式? .....	30
3.10 如何快速截屏? .....	31
3.11 如何上传电话簿文件? .....	31
3.12 如何启用自动重播功能? .....	33
3.13 如何设置拨号规则? .....	33
3.14 如何配置来电不显示号码? .....	34
3.15 如何开启来电等待铃音? .....	35
3.16 如何升级话机固件? .....	36
3.17 如何手动升级话机固件? .....	37
3.18 如何升级配置文件? .....	37
3.19 如何直接上传配置文件? .....	38
3.20 如何抓取系统日志? .....	39
3.21 如何 CTI 接口调用实现对 SIP 话机控制? .....	40
3.22 如何抓取数据包? .....	41
4 更多支持 .....	44



# 1 安装常见问题

## 1.1 电源规格

- ❖ GRP2612/W/P 使用+5V 0.5A 标配电源适配器 (GRP2612P/W 支持 PoE (802.3af))
- ❖ GRP2613 使用+5V 0.6A 标配电源适配器 (支持 PoE (802.3af))
- ❖ GRP2614 使用+12V 1.5A 标配电源适配器 (支持 PoE (802.3af))
- ❖ GRP2615 使用+12V 1.0A 标配电源适配器 (支持 PoE (802.3af))
- ❖ GRP2616 使用+12V 1.0A 标配电源适配器 (支持 PoE (802.3af))
- ❖ GRP2624 使用+12V 1.0A 标配电源适配器 (支持 PoE (802.3af))
- ❖ GRP2634 使用+12V 1.0A 标配电源适配器 (支持 PoE (802.3af))
- ❖ GRP2670 使用+12V 1.0A 标配电源适配器 (支持 PoE (802.3af))

## 1.2 GRP26XX 连接启动设备

- GRP26XX 连接

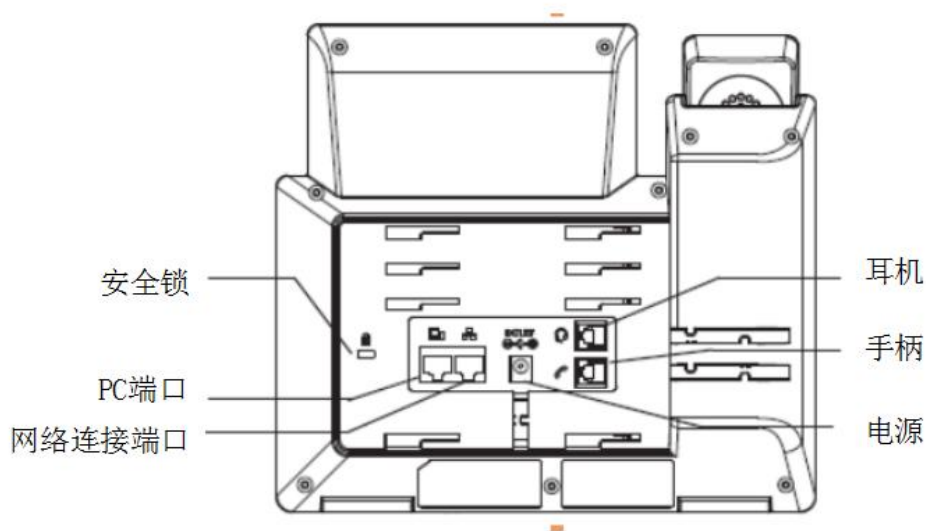

步骤 1: 将 RJ-45 以太网电缆的一端连接话机的 LAN 端口;

步骤 2: 将以太网电缆的另一端连接到以太网交换机/集线器的上行端口;

步骤 3: 将电源适配器连接到话机的直流电源插孔, 将电源适配器的另一

端连接到保护电源插座上；（其中除 GRP2612 型号以外支持 POE 的话机，如果步骤 2 接在 POE 交换机上，可以省略步骤 3）

步骤 4：话机启动，设备进入主界面，设备获取 ip。

### 1.3 如何查看，设置 GRP26XX 的 IP 地址？

#### ● 动态获取网络（出厂默认方式）

步骤 1：话机出厂为 DHCP（动态）方式获取 IP，话机的 LCD 屏幕点击主菜单





步骤 2：查看  状态按钮，点击进入主页。



步骤 3：选择网络状态，既可查询话机 IP。

网络状态	
MAC	C0:74:AD:75:EE:3E
IP设置	DHCP
IPv4 地址	192.168.160.130
IPv6 地址	0:0:0:0:0:0:0
子网掩码	255.255.255.0
网关	192.168.160.1

#### ● 静态配置网络

点击话机按键“主菜单”  — “系统”  — “网络” — IP 设置，选择静态 IP — “静态 IP 设置”依次输入静态 IP，子网掩码，网关，DNS 服务器一相关信息，保存后重启话机，话机配置完成。

### 1.4 如何配置 WIFI 连接（仅限 GRP2612W，GRP2614，GRP2615, GRP2616, GRP2624, GRP2634, GRP2670 支持）

步骤 1：点击话机按键“主菜单”  — “系统”  — WIFI settings，选择启





用；

步骤 2: 点击 Scan, 可以搜索到当前环境的 WIFI, 找到想要连接的 WIFI, 点击连接, 输入无线网密码即可。

## 1.5 如何配置蓝牙连接（仅限 GRP2614 , GRP2615, GRP2616, GRP2624, GRP2634, GRP2670 支持）

潮流 GRP2614/GRP2615/GRP2616/GRP2624/GRP2634 支持蓝牙 5.0。可用于连接手机或蓝牙耳机进行通话。具体配置方式如下：

步骤 1: 点击话机按键“主菜单” — “系统” — Bluetooth, 选择启用；

步骤 2: 点击 Scan, 可以扫描到当前环境的蓝牙设备, 找到想要连接的设备, 点击配

对, 确认配对码即可配对成功。

更多细节可参考《蓝牙用户手册》[GRP2600 Bluetooth Guide.pdf \(grandstream.com\)](http://www.grandstream.com/GRP2600_Bluetooth_Guide.pdf)

## 2 功能应用

### 2.1 如何登陆 GRP26XX 的 web 界面？

1. 打开 web 浏览器界面；（谷歌，IE，360 等）
2. 将电脑和话机 GRP26XX 连接入同一网络下；
3. 话机 LCD 屏幕查看 ip 地址；
4. 按照如下格式访问设备：http://IP （如：http://192.168.127.109）用户名为：admin，密码为随机密码，在设备背部的贴纸上可以查询。





版权所有 © 瀚流网络公司 2020。保留一切权利。

## 2.2 如何注册分机？

1. 注册的分机号和密码等信息由服务器提供，填写完毕“保存并应用”即可；

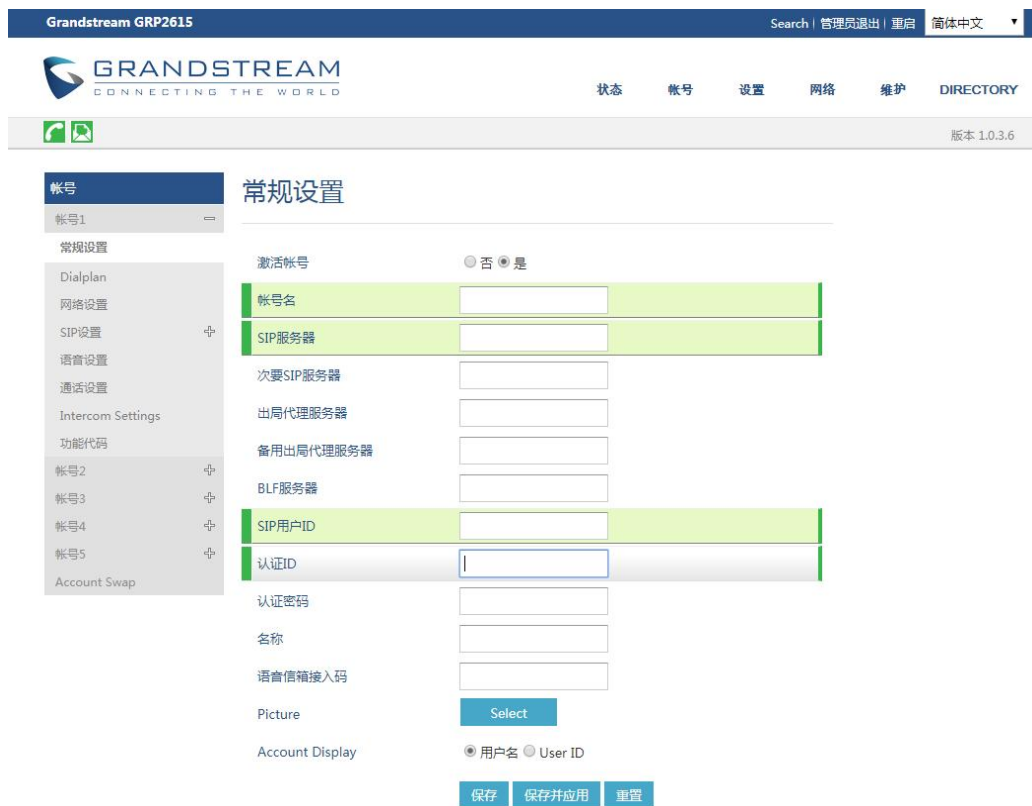

激活帐号：      选择是





帐号名:	配置该帐号在话机 LCD 上的显示名称
SIP 服务器:	sip 服务器:自定义端口号 (端口默认为 5060, 如果是默认端口可省略)
SIP 用户 ID:	分机 ID
认证 ID:	server 分配
认证密码:	server 分配
名称:	配置 sip 帐号作为主叫时, 显示在被叫话机上的来电名称

#### SIP注册状态

2. 点击 web “状态”， 则注册成功，或者查看话机 LCD 屏幕账号为绿色 , 则为注册成功。

## 2.3 如何通过话机拨打电话？

### ● 直接拨号

1. 步骤 1. 摘起手柄、按线路键或按  键后，将听到拨号音。
2. 步骤 2. 线路 1 对应的线路按键 1 手柄图标改变 , 此时用户可以按线路按键选择想要使用的线路和账号。
3. 步骤 3. 使用键盘输入想要拨打的电话号码。
4. 步骤 4. 按 SEND 键或 “#” 键发送呼叫。

如果用户输入号码后没有按 SEND 键或 “#” 键发送呼叫，话机默认等待 4 秒后自动发送呼叫。系统管理员有权限关闭此功能或设置等待时长。

### ● 待机拨号

- 步骤 1. 话机处于待机状态。
- 步骤 2. 使用键盘输入想要拨打的电话号码。
- 步骤 3. 按 SEND 键或 “#” 键发送呼叫。

如果呼叫是通过SEND键或“#”键发送的，那么话机将默认使用线路一拨打。

### ● 重拨

重拨功能即重拨上一次拨打的电话。当话机中存在呼叫记录时，重拨功能可用。





1. 直接按 # 键，话机将使用免提模式重拨上一次拨打的号码。
2. 拿起手柄、按  HEADSET 键或按  键，听到拨号音后，根据屏幕提示，按“重拨”选项对应的软按键，话机将使用选定模式重拨上一次拨打的号码。

## ● 使用呼叫记录

拨打呼叫记录中的号码。

步骤 1. 按 通话记录键进入通话记录

步骤 2. 按  键选择呼叫记录的类型。

步骤 3. 按  选择想要拨打的号码。

步骤 4. 根据屏幕显示的选项，按“拨打”按键。

话机默认使用免提模式拨打电话。电话拨出后，用户可以切换到手柄模式或者耳机模式进行通话

## ● 使用联系人

步骤 1. 按 MENU 键进入主菜单，按  键选择联系人信息，按 MENU 键进入联系人。

步骤 2. 再次按 MENU 键进入本地电话本。

步骤 3. 按  选择想要拨打的号码。

步骤 4. 按“拨打”按键。

## 2.4 如何通过 WEB 界面拨打电话？

在 WEB 页面选中账号拨打电话。

步骤 1. 登陆话机 WEB 页面。



步骤 2. 在“呼叫特征功能”页面将“点击拨打功能”勾选为“使用”。



步骤3. 点击WEB页面左上角“拨打”图标：。



步骤 4. 在弹出的窗口中选定账号并填入号码，也可以使用首选号码，在呼叫特

征功能— Preferred Default Account  设置。

步骤 5. 点击“拨打”选项。

## 2.5 如何通过 IP 方式拨打电话？

### 直接 ip 呼叫

直接 IP 呼叫允许两台话机在没有 SIP 代理的情况下建立通话。直接 IP 呼叫需要具备以下条件之一：

- 两台话机都有公网 IP 地址。
- 两台话机在同一个局域网（LAN）、虚拟专用网（VPN）获取私有或公网 IP 地址。



- 两台话机通过一个路由器连接使用私有或公网 IP 地址(需配置有效端口或 DMZ)。

请按照如下步骤建立直接 IP 呼叫。

步骤 1. 待机按数字键进入拨号界面。

步骤 2. 根据屏幕提示的选项，按“直接 IP 呼叫”对应的软按键。



步骤 3. 输入目标 IP 地址。假设目标 IP 地址为 192.168.1.60，端口号为 5062，则键盘输入的方式如下：192\*168\*1\*60#5062（\*键代表“.”，#键代表“:”）。

步骤 4. 根据屏幕提示按“确定”选项对应的软按键发送呼叫。

**Note:** 若网络互通，IP 呼叫仍然失败，可以查看话机是否开启了随机端口，若是开启了需要关掉；关掉位置如下：话机 Web 设置—常规设置页面下。

## 常规设置

本地RTP端口	<input type="text" value="5004"/>
Local RTP Port Range	<input type="text" value="200"/>
使用随机端口	<input type="radio"/> 否 <input checked="" type="radio"/> 是 <span style="color: red; font-weight: bold;">→ 设置为否</span>
激活间隔	<input type="text" value="20"/>
使用NAT IP	<input type="text"/>

## 2.6 如何设置快速拨号？

方式 1:

1. 访问话机的 web 界面，点击“设置”—“待机界面软键”界面中设置，配置完毕后话机上直接点击“快速拨号”既可以外呼指定号码。

顺序	模式	帐号	描述	用户ID
1	快速拨号	帐号1		1004
2	默认	帐号1		
3	默认	帐号1		

Buttons: 保存, 重置

说明

- A. “软键 1”：模式选择快速拨号，帐号选择帐号 1（线路 1 拨打），用户 ID 填写快速拨号号码（当呼叫需要添加前缀时，需在用户 ID 出添加前缀）；

**方式 2:**

访问话机的 web 界面，点击“设置” — “可编程键” — “多功能键”界面中设置，配置完毕后话机上直接点击“快速拨号”即可以外呼指定号码

顺序	模式	帐号	描述	用户ID	Locked
1	默认	1			<a href="#">修改</a>
2	默认	2			<a href="#">修改</a>
3	默认	3			<a href="#">修改</a>
4	默认	4			<a href="#">修改</a>
5	默认	5			<a href="#">修改</a>
6	快速拨号	1	快速拨号	1005	<a href="#">修改</a>
7	None	1			<a href="#">修改</a>
8	None	1			<a href="#">修改</a>
9	None	1			<a href="#">修改</a>
10	None	1			<a href="#">修改</a>

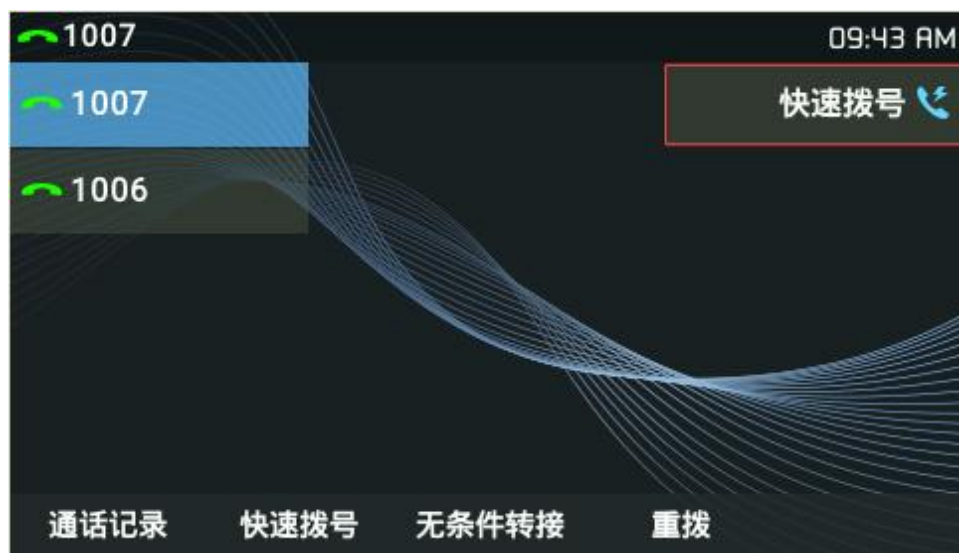
**说明:**

多功能键和软按键可设置其他如：转移，语音信箱，回拨，转移，停靠，Monitored Call Park, Intercom, LDAP 搜索, Conference, 多播对讲，呼叫记录，菜单，XML 应用，Information, Message 等快捷方式。

## 2.7 如何设置 MPK 按键？

访问话机的 web 界面，点击“设置” — “可编程键” — “Physical Multi-Purpose Keys”



界面中设置，配置完毕后可在话机附加屏幕上看到设置的 MPK 按键信息。

Grandstream GRP2614 Search 管理员退出 | 重启 简体中文

GRANDSTREAM  
CONNECTING THE WORLD

状态 帐号 **设置** 网络 维护 DIRECTORY

版本 0.6.12.180

**设置**

常规设置  
Broadsoft  
External Service  
呼叫特征功能  
多播对讲  
Outbound 通知  
Preferences  
可编程键  
Virtual Multi-Purpose Keys Settings  
多功能键  
**Physical Multi-Purpose Keys**  
Softkeys Settings

### 多功能按键

顺序	模式	帐号	描述	用户ID
1	快速拨号	帐号1		1005
2	Asterisk忙灯检测(BLF)	帐号1		1006
3	None	帐号1		
4	None	帐号1		
5	None	帐号1		
6	None	帐号1		
7	None	帐号1		
8	None	帐号1		
9	None	帐号1		
10	None	帐号1		



说明：

MPK 按键可设置其他如：转移，语音信箱，回拨，转移，停靠，Monitored Call Park，Intercom，LDAP 搜索，Conference，多播对讲，呼叫记录，菜单，XML 应用，Information，Message 等快捷方式。（仅限 GRP2614, 2616）



## 2.8 如何设置呼叫前转移？

步骤 1. 用户 A 与用户 B 建立通话。

步骤 2. 用户 A 按 TRANSFER  键，输入用户 C 的号码后按 SEND 键发送呼叫。

步骤 3. 当前通话被无条件转移至用户 C。

## 2.9 如何设置呼叫后转移？

### ● 手动转移

步骤 1. 用户 A 与用户 B 建立通话。

步骤 2. 用户 A 按另一路线路按键，选择相同的账号，输入用户 C 的号码后按 SEND 键发送呼叫。此时用户 A 与用户 B 的通话被保持。

步骤 3. 用户 C 接听电话，与用户 A 建立通话。

步骤 4. 用户 A 按 TRANSFER  键，然后按需要转移的呼叫对应的线路按键。

步骤 5. 通话被转移至用户 C，用户 A 退出通话。

### ● 自动转移

步骤 1. 登陆 WEB 页面。

步骤 2. 将“自动启用后转”选择为“是”。

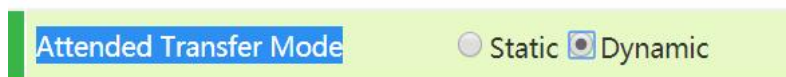

步骤 3. 用户 A 与用户 B 建立通话。

步骤 4. 用户 A 按 TRANSFER  键，输入用户 C 后按 SEND 键发送呼叫。

步骤 5. 用户 C 摘机与用户 A 建立通话。

步骤 6. 用户 A 再次按 TRANSFER  键，通话被转移至用户 B，用户 A 退出通话。

若用户 A 与用户 C 建立通话后想把通话转移给其他用户，在按 TRANSFER 键前先根据屏幕提示按







下“分离线路”对应的软按键。

## 2.10 如何建立会议？

方法一：

步骤 1. 会议发起者使用一条线路与参与者 A 建立通话连接。

步骤 2. 按另一路线路按键，选择相同账号，与参与者 B 建立通话连接，此时参与者 A 的通话被保持。

步骤 3. 根据屏幕提示按钮，按下建立会议或者CONF  键，选择被保持的那路通话，再次按会议或者CONF  键。

方法二：

步骤1. 会议发起者使用一条线路与参与者A建立通话连接。

步骤2. 根据屏幕提示按建立会议按钮或者CONF  键，输入参与者B的号码并发送。

步骤3. 再次按建立会议对应的按钮或者CONF  键。

说明：电话会议开始后，会议发起者不能中途退出会议，可以按踢出会议按钮，把参会者踢出会议。用户可以开启静音以避免在会议中发言。

## 2.11 如何保持会议和重建会议？

**保持会议：**会议过程中发起者按下 HOLD  键将会议成员置为保持状态，会议成员处于保持状态，播放保持音。一段时间后会议发起成员未取消保持，会自动取消会议。

**重建会议：**屏幕上出现“重建会议”选项 。按下“重建会议”对应的软按键后会议恢复或者重新按下 HOLD 按键会议恢复。

## 2.12 如何保持会议后与成员单独通话？

会议过程中发起者按下 HOLD  键将会议成员置为保持状态，在保持状态下按线路键与其他成员单独通话，按swap按键切换通话的成员。



## 2.13 如何使用 UCM 会议室功能并会控？

用户可以拨打UCM会议室，按照交互式语音响应的说明进行操作。在UCM会议期间，管理员用户可以按会议室功能键，进行查看/邀请成员，桥接会议，删除桥接，静音，取消静音和锁定会议等操作。





UCM上需开启CEI通知，否则话机无法进行会控







## 2.14 如何查看话机当前版本信息？

登陆话机 web 界面，点击状态-系统信息 Prog 即为当前版版本信息或者点击话机键盘  Home 键，选择  状态键-系统信息-软件版本-Prog-软件版本-主程序为当前版本。

系统信息	
软件版本	
Boot	0.5.24.50
Core	1.0.3.1
Base	1.0.3.6
Prog	1.0.3.6
GUI	1.0.3.6

## 2.15 如何查看话机 mac 地址信息？

登陆话机 web 界面，点击  状态-网络状态-MAC 地址即为当前版版本信息或者点击话机键盘  Home 键，选择状态键-网络状态查看 MAC 地址即可



网络状态	
MAC	C0:74:AD:02:1F:05
IP设置	DHCP
IPv4 地址	192.168.127.125
IPv6 地址	0:0:0:0:0:0:0:0
子网掩码	255.255.255.0
网关	192.168.127.1

## 2.16 如何使用 PC 端口？

以太网电缆的另一端连接到以太网交换机/集线器的上行端口，但只有一个下行端口连接话机 LAN 口，此时话机相当于小型交换机，拿取单独网线一端连接话机 PC 口，另一端连接电脑网口，电脑可正常获取网络。

## 2.17 如何更改 web 的登陆密码？

登陆话机 web 界面，维护-页面访问即配置密码

Grandstream GRP2615 Search | 管理员退出 | 重启 简体中文

GRANDSTREAM  
CONNECTING THE WORLD

状态 帐号 设置 网络 **维护** DIRECTORY

版本 1.0.3.6

**维护**

- 页面访问
- 更新升级
- 系统日志
- TR-069
- 安全设置
- 安全
- 受信任CA证书
- Keypad Lock
- 捕获数据包
- Tools

**页面访问**

**用户密码**

新密码

确认密码

**管理员密码**

当前密码

新密码

确认密码

**保存**

## 2.18 如何话机锁屏？

1. 话机 web 界面开启【使用星号键锁键盘】选择是；
2. 可设置键盘上锁密码，键盘上锁/开锁密码配置即可；
3. 然后【保存加应用】后生效。



## 2.19 如何解锁话机锁屏？

当话机上锁时，长按\*号键 4 秒以上出现输入密码提示框

当未设置密码，直接点击确定即可解除解锁。

当设置密码时，输入密码后解除解锁。

当设置密码时，密码忘记可登陆话机 web 界面关掉话机\*号锁屏功能（[已知话机 IP 地址](#)）

## 2.20 如何设置话机语言？

点击话机键盘 Home 键 -  键 -  【个性化设置】 - 【选择语言和按键的输入方式】 - 【简体中文】设置即可。（[语言自定义选择](#)）

## 2.21 如何设置话机时间？

方式 1

- 步骤 1: 填写 NTP 服务器地址;
- 步骤 2: 启动 DHCP 选项 42 设定 NTP 服务器 设置为 YES;
- 步骤 3: Secondary NTP Server: 填写 NTP 服务器地址;
- 步骤 4: NTP 更新间隔: 配置 NTP 服务器更新间隔时间。有效范围为 5 至 1440 分钟。
- 步骤 5: 重启话机即可。

当网络环境中存在 DHCP option42 参数下发时, 终端会往 option 参数中携带的地址获取时间



## 方式 2

- 步骤 1: 时区自定义选择;
- 步骤 2: 允许 DHCP 选项 2 覆盖时区设置为 YES;
- 步骤 3: 重启话机即可。

当网络环境中存在 DHCP option2 参数下发时, 终端会往 option 参数中携带的地址获取时区





设置	时间日期
常规设置	NTP服务器 <input type="text" value="pool.ntp.org"/>
Broadsoft	次要NTP服务器 <input type="text"/>
External Service	NTP更新间隔 <input type="text" value="1440"/>
呼叫特征功能	启动DHCP选项42设定NTP服务器 <input type="radio"/> 否 <input checked="" type="radio"/> 是
多播对讲	时区 <input type="text" value="自动"/>
Outbound 通知	<input checked="" type="checkbox"/> 允许DHCP选项2覆盖时区设置
Preferences	自定义时区 <input type="text" value="MTZ+6MDT+5,M4.1.0,M"/>
语音控制	日期显示模式 <input type="text" value="yyyy-mm-dd"/>
时间日期	
语言设置	
LCD显示	
LED控制	
铃声音调	

日期显示模式：多种格式自定义选择

时间显示模式：12小时和24小时制

## 2.22 如何设置快速 IP 呼叫？

GRP26XX 支持快速 IP 呼叫。用户可以通过拨打目标 IP 地址的最后几位进行直接 IP 呼叫。此功能是在没有 SIP 代理的情况下使用 CMSA/CD 模拟 PBX 功能，只有两台话机在同一 LAN/VPN 中才能实现。推荐使用静态 IP 地址。

请按照如下步骤建立快速 IP 呼叫。

步骤 1. 登陆话机 WEB 页面。

步骤 2. 将设置—呼叫特征功能—“使用快速 IP 呼叫模式”功能设置为“是”。

使用快速IP呼叫模式                       否  是

步骤 3. 按下话机上线路按键，之后按下“#”键。

步骤 4. 输入快速拨打的号码并发送。

## 2.23 如何实现留言功能？

步骤 1: 登陆 web 服务器【分机/中继】-【分机】找到具体分机设置

语言信箱：启用本地语音信箱（默认值为“启用本地语音邮箱”）

语音信箱密码：设置密码。

潮流 UCM 和潮流话机场景适用，其他服务器具体情况具体配置。



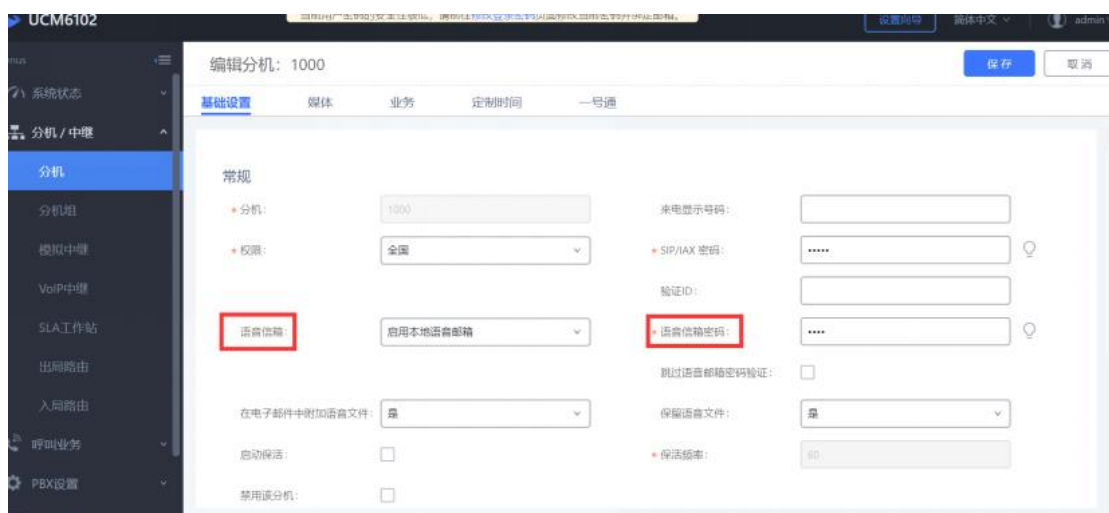

步骤 2：保存后应用更改后既可以成功。

### 说明：

#### 1：语音信箱：

**不启用语音邮箱：**不开启语音信箱相关功能。

**启用本地语音邮箱：**为该用户分配一个语音信箱帐号。

**启用外部语音邮箱：**为该用户转发来自外部语音系统的 notify 消息，而本地语音邮箱将无法使用。默认值

#### 2:在电子邮件中附加语音文件

是否在邮件中附加语音文件，“默认”选项是指使用全局设置。全局设置在语音信箱页面的“语音信箱的邮箱设置”中配置

**3:保留语音文件：**该选项仅在本分机的“在电子邮件中附加语音文件”为 YES，或者全局设置为 YES，本分机设置为 default 的时候生效。

## 2.24 如何实现留言录音转发个人邮箱？

步骤 1：登陆 web 服务器【分机/中继】-【分机】找到具体分机设置

语言信箱：启用本地语音信箱（默认值为“启用本地语音邮箱”）

在电子邮件中附加语音文件：是

保留语音文件：是

电子邮箱地址：设置需转发邮箱





步骤 2：保存后应用更改后既可以成功。

## 2.25 如何查看语音留言？

有未读留言现象：话机右上角指示灯处于绿色闪烁。

读取留言方式：摘机拨打\*97后输入邮箱密码查询语音留言。

## 2.26 如何设置无条件/遇忙/无应答转移？

### ● 无条件呼叫转移

摘机后键入“\*72”，听到拨号音后输入想转移到的号码，当话机LED屏幕上出现

即转移成功。（此功能设置后，所有呼叫将全部被转移到用户预先设置的另一号码，您的电话不再振铃）

### ● 遇忙转移

摘机后键入“\*90”，听到拨号音后，输入想转移到的号码，当话机LED屏幕上

出现 即转移成功。（此功能设置后，当您正在通话时，所有其它来电均将被转移至预先设置的另一号码，您的电话将不振铃）

### ● 无应答转移

摘机后键入“\*92”，听到拨号音后输入想转移到的号码，当话机LED屏幕上出现

即转移成功。（此功能一经设置，当无人接听时，来电被转移至预先设置的另一号码）

转接号码属于弹跳显示

## 2.27 如何取消无条件/遇忙/无应答转移？

- 取消无条件呼叫转移

摘机后键入“\*73”，听到拨号音后挂机，图标消失即成功。

- 取消遇忙转移

摘机后键入“\*91”，听到拨号音后挂机，图标消失即成功。

- 取消无应答转移

摘机后键入“\*93”，听到拨号音后挂机，图标消失即成功。

## 2.28 如何对接拓展版 GBX20？

对接 GBX20 拓展版需要话机支持 USB 接口，且自身不支持 MPK 键；目前 GRP26XX 和 GRP2624, GRP2634, GRP2670 中, 仅 GRP2615, GRP2624 和 GRP2670 支持。

GRP2615 支持同时连接 4 个 GBX20 拓展版，每个 GBX20 具备 20 个可编程按钮（带双色 LED），支持 2 页翻页，其可编程按钮扩展达 40 个。具体安装配方法可参考如下：

### 安装GBX20拓展板：

1. 在GXV3350/GRP2615话机和GBX20背面，用户可以看到用于连接板的插槽。将连

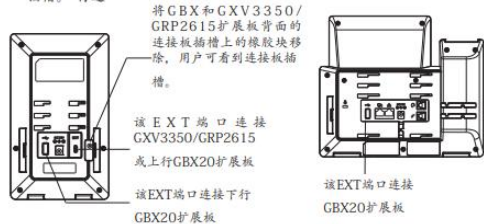

2. 接板放置在GBX20的插槽上。使用提供的螺钉将连接板紧紧拧在GBX20上。

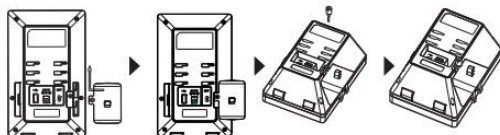

3. 使用包装中的USB连接线，一端接入GXV3350/GRP2615背面的USB接口，一端接入GBX20背面接口；

4. 连接GXV3350/GRP2615桌面支架；连接GBX20桌面支架；

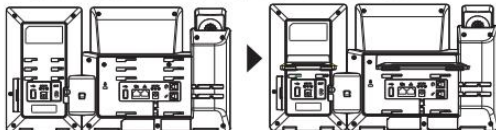

备注：如果GXV3350/GRP2615连接2个或超过2个的GBX20扩展模块，则第二个GBX20必须使用12V/1A的电源进行供电。

### 使用GBX20拓展板：

1. 连接好后，启动GRP2615/GXV3350话机。GBX20拓展板将显示启动界面，版本信息和连接状态；
2. 启动成功后，GBX20拓展板将处于空闲状态。同时按“左右”按键查看软件版本信息与扩展板连接状态
3. 同时按“左右”按键返回到正常显示页面，
4. 若配置了两页多功能按键，按下左键或右键可在页面之间切换；
5. 按下多功能按键执行该按键所配置的功能。

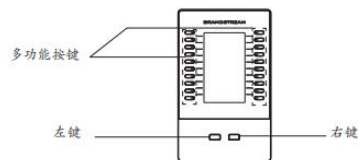

### 配置GBX20拓展板：

GBX20拓展板启动并成功连接上GXV3350/GRP2615后，用户可通过GXV3350/GRP2615的Web界面来配置GBX20拓展板上的多功能按键。

1. 登录到 GXV3350/GRP2615 配置页面，按照如下路径去配置扩展板 1/2/3/4：  
-GXV3350：应用→可编程键→GBX20设置页面。  
-GRP2615：设置→扩展板→扩展板设置。
2. 在GXV3350/GRP2615的扩展板上(例如ie. GXB20)，按左键或右键查看不同页面上的所有的MPK→可编程键的状态。
3. 欲获取更多详细信息，请参考GXV3350/GRP2615用户手册和GBX20用户手册。

请下载用户手册和常见问题解答以获得更详细的配置说明：  
<http://www.grandstream.com/our-products>

## 2.29 如何实现自动应答？

登陆话机 web 界面，账号—通话设置，设置“自动接听”为是，即实现自动接听功能。

**帐号**

帐号1

常规设置

Dial Plan

网络设置

SIP设置

语音设置

**通话设置**

Intercom Settings

功能代码

帐号2

帐号3

帐号4

帐号5

帐号6

Account Swap

## 通话设置

即拨即送  否  是

拨号规则前缀

拨号规则

Contact

Call History Incoming Call

Call History Outgoing Call

Dialing Page

多功能按键

API

记录所有呼叫

仅呼入/呼出记录 (未接来电不记录)

关闭呼叫记录

Bypass Dial Plan

呼叫记录

发送匿名  否  是

拒绝匿名呼叫  否  是

**自动接听**  否  是

Auto Answer Numbers

**Note:**若需要自动应答延时（话机可以振铃一段时间，再自动应答），如下图，设置路径为：设置—呼叫特征功能，设置后即可实现。

Enable Enhanced Acoustic Echo Canceller  否  是

**Auto Answer Delay**

## 3 常见问题

### 3.1 如何设置来电黑名单？

通过话机的 web 界面—DIRECTORY—联系人信息，添加联系人时，群组选择 Blacklist 或通过话机菜单—联系人信息—本地电话本，新建联系人时，分组选择 Blacklist。



### 3.2 如何设置通话中拒绝新来电？

话机的 web 界面下设置-呼叫特征功能下，禁止呼叫等待设置为是，即可在通话中拒接新来电。或者业务码：摘机后键入“\*50”，听到拨号音后挂机。

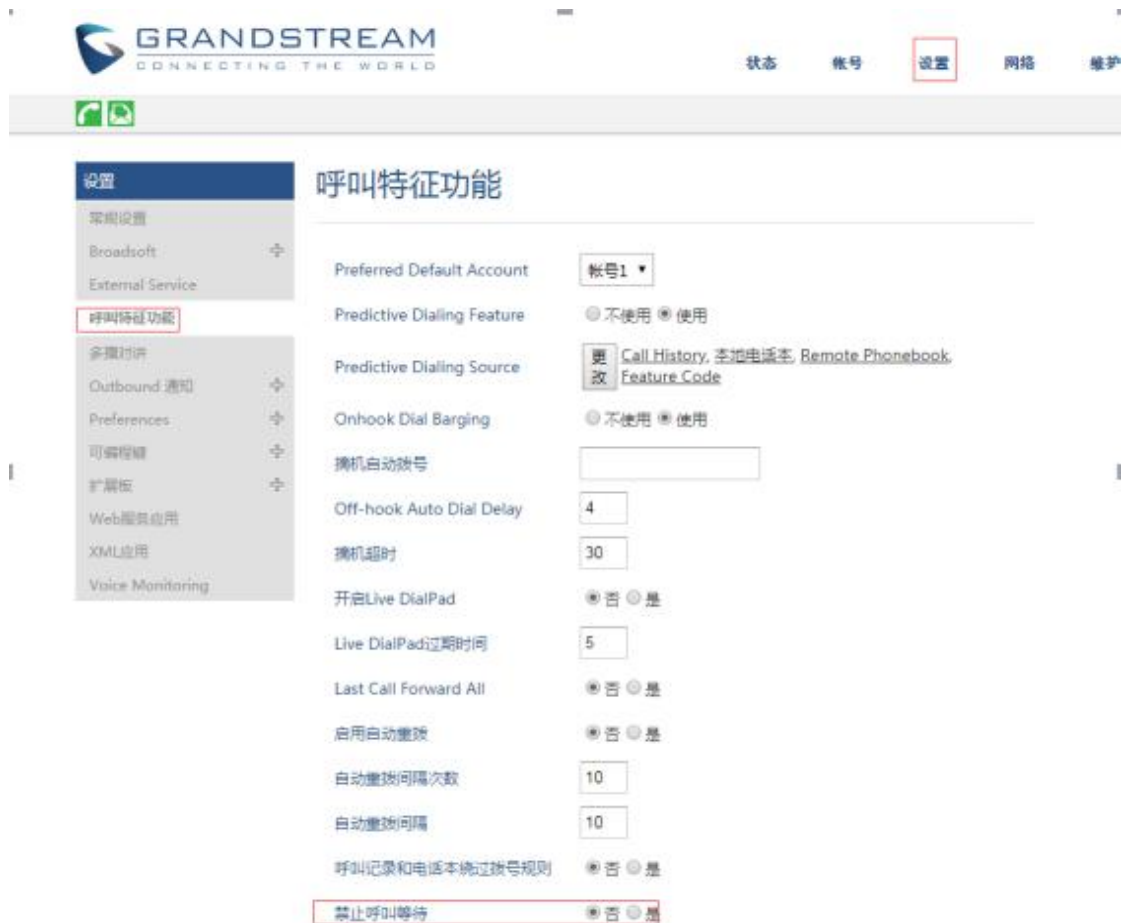

### 3.3 如何实现录音功能？

方式 1:

步骤 1: sip 服务器开启录音功能业务码，潮流 sip 服务器配置。支持（与 UCM 配套使用）

1 DTMF 按键码配置应用于其非潮流 sip 服务器

2 潮流 UCM 和潮流话机场景下，DTMF 按键码无需配置，步骤 1 可跳过。

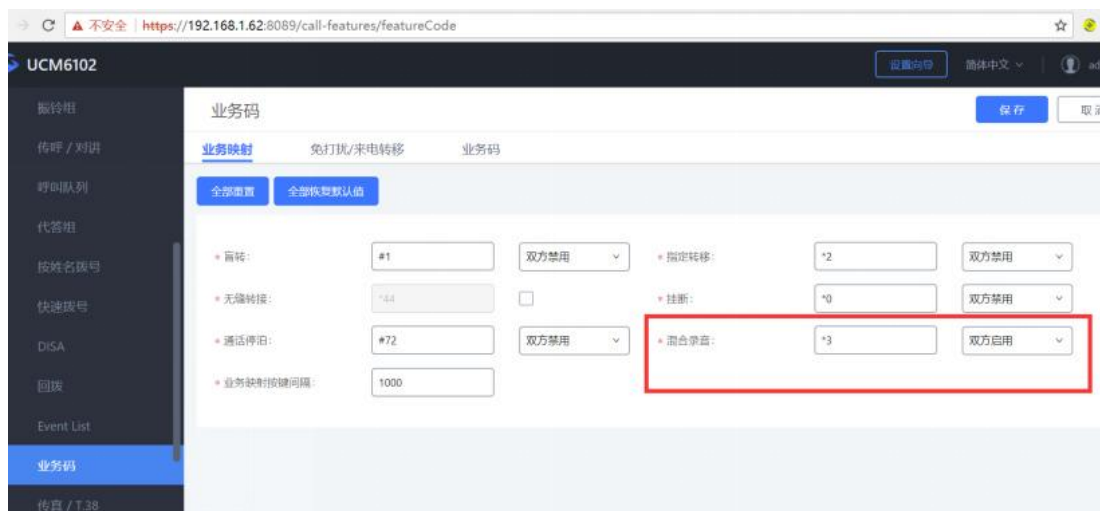

方式 2: 启用本地录音，话机 web 界面【设置】-【呼叫特征功能】

本地录音功能：使用；

本地录音保存路径：本地内存或者 USB。



### 3.4 如何拒莫名来电？

场景：同一服务器下 A 话机处于闲置状态，B 话机收到 A 的来电 sip 设置—安全设置—来电 invite 时检测 sip 用户 id，仅允许来自 sip 服务器的请求，验证来电 invite 都设置为是即可。



### 3.5 如何实现组播对讲?

步骤 1: 登录话机 web 网页的【设置】→【多功能键】的线路或者软键配置，必须重启才能生效。

模式——选择多播对讲，

账号——随便选没实际意义，

描述——可填可不填，不影响，

用户 ID——填写组播地址和端口，格式为组播 IP:端口号（端口号不能与话机现有的端口冲突，比如 sip 端口 5060，媒体端口 5004，http 端口 80 等等，否则组播对讲功能将不能正常生效）





步骤 2: 多播成员话机配置 话机的设置-可编程键-线路选择多播对讲 填写地址和端口;

The screenshot shows the Grandstream GRP2615 web interface. The main configuration area is titled '多播对讲'. It contains several settings:

- Allowed In DND Mode:  否  是
- 接收阈值: 不使用的下拉菜单
- 优先级开关:  不使用  使用
- 多播对讲语音编码: G.722(宽带) 下拉菜单
- Multicast Channel Number: 0 输入框
- Multicast Sender ID: 空输入框

Below the settings is a section titled '多播对讲监听' with a table:

Priority	监听地址	标记
1	225.0.1.1:6060	
2		

**监听地址:** 想要加入的组播组的 ip 地址（即话机 A 所填写的地址和端口），可以填写多个组播地址，最多 10 个。

**标记:** 无实际用处，可不填。

**接收阈值:** 有 11 个等级，分别是“不使用、1、2、3...10”，“不使用”最高，“10”最低，它的主要作用是判断组播和 sip 通话的优先级。

- 不使用：组播不能覆盖正常的 sip 通话。
- 选择等级：组播可以覆盖比自己等级低的 sip 通话，即正常通话中，有等级高的组播组发媒体过来时，sip 通话会被挂断，自动接收组播媒体。如：阈值设置了等级 5，那么 priority1-4 对应的组播地址优先级会高于 sip 通话从而覆盖当前 sip 通话，priority5-10 对应的组播地址会低于 sip 通话不会覆盖当前 sip 通话。

**优先级开关:** 开关各组播组之间的优先级，

- 不使用：priority 的优先级不起作用，各组播组之间的优先级是一样的，谁先发媒体过来就进入谁的组播组。
- 使用：组播组的优先级按照 priority 的顺序来，1 最高，10 最低。

比如，话机当前加入的是 priority5 对应的组播组，此时 priority1 对应的组播组也有组播媒体发过来，那么话机就会挂断 priority5 的组播组，自动进入 priority1 的组播组。如果是 priority5 以后的组播组发媒体过来，则不会影响当前通话。

**Priority:** 用于和阈值做比较，以决定组播和 sip 通话的优先级。

**说明:** IP 地址的范围 224.0.1.0——238.255.255.255，组播成员只能接收媒体不能发出，组播发起者只能发出媒体不能接收

### 3.6 如何设置、查看和取消 DND 免打扰模式？

话机待机界面键盘上按  按键，即可开启免打扰模式，开启后外部电话无法呼入。（话机未待机界面无法设置）

话机 LED 屏幕出现  图标即为设置了免打扰模式。

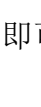
话机待机界面键盘上按  按键，即可取消免打扰模式，取消后外部电话正常呼入。（话机未待机界面无法设置）

### 3.7 如何设定某个号码为特定铃声？

话机 web 界面得【账号】-【sip 设置】-【通话设置】-【来电号码匹配】设置来电号码匹配规则和铃声选择即可。





帐号1

- 常规设置
- Dialplan
- 网络设置
- SIP设置
- 语音设置
- 通话设置**

Intercom Settings

功能代码

- 帐号2
- 帐号3
- 帐号4
- 帐号5
- Account Swap

即拨即发送  否  是

拨号规则前缀

拨号规则 

- Contact
- Call History Incoming Call
- Call History Outgoing Call
- Dialing Page
- 多功能按键
- API
- 记录所有呼叫
- 仅呼入/呼出记录 (未接来电不记录)
- 关闭呼叫记录

Bypass Dial Plan

呼叫记录  否  是

发送匿名  否  是

拒绝匿名呼叫  否  是

自动接听  否  是

转移时"Refer-To"使用目标 Contact  否  是

会议发起者挂机将通话转移  否  是

禁用忙线转接复原  否  是

Blind Transfer Wait Timeout:

发送号码等待时间:

Key As Send  不使用  Pound (#)  Star (\*)

保持提示音  不使用  使用

RFC2543 Hold  否  是

Hide Dialing Password Prefix for dialing password:

Password length:

禁止呼叫等待  默认  否  是

**铃声音调**

帐号铃音:

来电号码匹配

来电号码匹配规则	铃声音调
1 1005	<input type="text" value="使用自定义铃音2"/>

### 3.8 如何让 sip 服务器动态获取话机状态？

功能描述：用户在 web 页面进行设置事件的 url，话机出现相应的事件时会向服务器发送用户自己配置的 url，在发送 url 之前会替换 url 中的动态变量，达到事件通知的目的。用户需按照规定的变量格式填写才能成功替换。

#### 参数说明

192.168.127.178 : sip 服务器的 ip 地址

\$ : 动态变量格式必须以\$开头

& : 两个参数连接符号

\$mac: 话机的 mac 地址

\$local: 被呼叫账号的号码

登陆话机 web 界面的【设置】-【Action URL】

配置示例：Incoming Call（来电）：192.168.127.178/mac=\$mac&local=\$local

Grandstream GRP2615 Search 管理员退出 重启 简体中文

GRANDSTREAM CONNECTING THE WORLD 状态 帐号 设置 网络 维护 DIRECTORY 版本 1.0.3.6

设置 操作URL

常规设置 Broadsoft External Service 呼叫特征功能 多播对讲 Outbound 通知 操作URL 目的地 通知 Preferences 可编程键 扩展板 Web服务应用

设置完成 注册 未注册 摘机 挂机 打入电话 192.168.127.178/mac=\$mac&local=\$local 打出电话 未接来电 建立通话 终止通话

当来电时，话机上报的 URL 中 MAC 地址和被叫号码会被替换，数据包如下：

```
39 1.685061 192.168.127.109 52880 192.168.127.178 HTTP 80 162 GET /mac=C0%3A74%3AAD%3A02%3A1F%3A05&local=1007 HTTP/1.1
```

具体请参考 [Action URL 文档](#)

### 3.9 话机分机注册掉线处理方式？

1. 话机注册期限改至 1-5（默认 60，单位为分钟）；
2. 开启“启动 options 保持激活”；

GRANDSTREAM CONNECTING THE WORLD 状态 帐号 设置 网络 维护 DIRECTORY 版本 1.0.3.6

帐号 基本设置

帐号1 常规设置 Dialplan 网络设置 SIP设置 基本设置 Custom SIP Headers 高级设置 会话计时 安全设置 语言设置 通话设置 Intercom Settings 功能代码 帐号2

TEL URI  不使用  User=phone  使用  
SIP注册状态  否  是  
重启时注销注册  否  全部  仅本机  
注册期限 60  
订阅期限 60  
注册期限内重新注册等待时间 0  
启动options保持激活  否  是  
Options(保持激活时间)间隔 30  
Options(保持激活最大丢失数量) 3  
本地SIP端口 5060  
注册失败后重试等待时间 20  
SIP Subscribe Failure Retry 1

3. 开启“使用随机端口”；



4. 将离线状态的账号的“激活账号”选项关闭，然后重新激活。

### 3.10 如何快速截屏？

按住 hold 键 ，然后按菜单键就可以截取 2615 的屏幕图片，输出将显示在话机 WEB UI 的“状态 → 系统信息”如下图所示：



### 3.11 如何上传电话簿文件？

方式 1：直接话机上传

步骤 1：话机 web 界面直接上传编辑  phonebook.xml 文档，浏览到文件保存即可，话机无需重启；（命名需为：phone book.xml）





## 方式 2：服务器上传

步骤1：话机的web界面，【DIRECTORY】-【电话本管理】启用xml电话簿下载：选择下载服务器

Xml电话簿下载服务器路径：查看http服务器路径填写到话机的升级配置文件路径；



(本文本地服务器一http为例，本地架构服务器可以为http，https，或者tftp)

步骤2：搭建本地服务器hfs，(本文http.服务器)，路径下放置  phonebook.xml 文档；

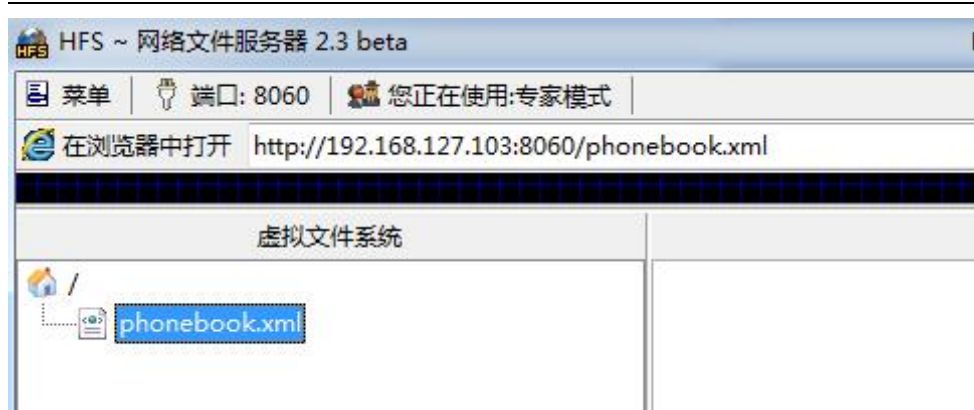

步骤3：重启话机即可。

（本文本地服务器一http为例，本地架构服务器可以为http，https，或者tftp）

### 3.12 如何启用自动重播功能？

话机的 web 界面，设置一呼叫特征功能，可以开启自动重拨。当被叫忙线时，间隔一段时间后会再次呼叫。



### 3.13 如何设置拨号规则？

步骤1：话机的web界面，【账号】-【通话设置】-【拨号规则】配置。



设置话机所接受的号码范围或者实现快捷缩位拨号等。其语法规则如下：

#### 1. 有效值

1, 2, 3, 4, 5, 6, 7, 8, 9, 0, \*, #;

#### 2. 拨号规则

- x - 表示任何 0-9 数；
- xx - 标准两位任何 0-9 数；
- ^ - 拒绝；
- [3-5] - 拨数 3, 4, 或者 5；
- [147] - 拨数 1, 4, 或者 7；
- <2=011> - 当拨号数字 2 的时候将替换为 011
- 设置 {x+} 允许所有的号码呼出。

#### 2. 实例

例子 1) : {[369]11 | 1617xxxxxxx} - 允许 311, 611, 911, 和任何 10 位数字开始为 1617 的呼叫出去；

例子 2) : {^1900x+ | <=1617>xxxxxxx} - 将拒绝拨打号码为 1900 开头的号码，与拨打任何 7 位数增加前缀 1617。

## 3.14 如何配置来电不显示号码？

### 方式 1：不显示号码

话机 web 界面【账号】-【sip 设置】-【基本设置】配置。

The screenshot shows the Grandstream web interface. At the top, there is a navigation bar with '状态', '帐号', '设置', '网络', and '维护'. The '帐号' (Account) menu is highlighted. Below the navigation bar, there is a sidebar with a list of settings: '帐号1', '常规设置', 'Dialplan', '网络设置', 'SIP设置', '基本设置' (highlighted), 'Custom SIP Headers', '高级设置', '会计计时', '安全设置', and '语音设置'. The main content area is titled '基本设置' and contains the following configuration options:

- TEL URI:  不使用  User=phone  使用
- SIP注册状态:  否  是
- 重启时注销注册:  否  全部  仅本机
- 注册期限:
- 订阅期限:
- 注册期限内重新注册等待时间:
- 启动options保持激活:  否  是
- Options保持激活时间间隔:

At the bottom of the page, there is a green bar with the label '来电ID显示' and three radio buttons:  自动,  不使用, and  From头域.

### 3.15 如何开启来电等待铃音？

环境：

- 1、话机 A 呼叫话机 B 形成双方通话；
- 2、此时话机 C 呼叫话机 B，话机 C 听保持音。
- 3、话机 B 挂机，此时话机 C 的呼叫会呼进来，话机 B 上的指示灯会闪烁，但是无振铃音。

话机 web 界面的【设置】-【呼叫特征功能】设置开启来电等待的响铃接口。

The screenshot shows the Grandstream web interface with the '设置' (Settings) menu highlighted. The '呼叫特征功能' (Call Feature Function) page is displayed. The configuration options are as follows:

- Preferred Default Account: 帐号1
- Predictive Dialing Feature:  不使用  使用
- Predictive Dialing Source: [更改](#) Call History, 本地电话本, Remote Phonebook, Feature Code
- Onhook Dial Barging:  不使用  使用
- 摘机自动拨号:

At the bottom of the page, there is a grey bar with the label '来电等待的响铃' and two radio buttons:  否,  是.



### 3.16 如何升级话机固件？

步骤 1：本地搭建服务器 tftp, hfs, https 都可以。（本文搭建 http）

步骤2：http服务器下放置固件的bin文件；

步骤3：访问话机web界面，【维护】-【更新升级】；



#### 固件

固件 升级方式  TFTP  HTTP  HTTPS  FTP  FTPS

固件升级服务器路径

固件 Server Username

固件更新方式：选择当前服务器（本文为http）；

固件服务器路径：填写http服务器路径（也是本电脑路径）；

自动升级：每隔一段时间检查；

自动升级检查间隔(分)：10080；

固件升级和配置文件检测：启动时总是检查；

启动DHCP选项43和66服务器设置：否。否则在有该环境的网络下，无法正常升级

步骤5：重启话机升级。

（本本地服务器一http为例，本地架构服务器可以为http, https, 或者tftp）



### 3.17 如何手动升级话机固件？

步骤 1: 话机 web 界面，【维护】 - Upgrade Firmware Start 【Start】点击；



步骤 2: 上传固件文件更新：点击【上传】来浏览固件上传话机；



步骤 3: 点击 Start 开启即可升级。

GRP26XX 支持缓存两个版本，可以通过菜单—系统—Alternative Firmware—Rollback，使用另一个固件版本。

### 3.18 如何升级配置文件？

Xml\_configuration\_file\_generator是一款配套潮流话机功能强大的话机部署





工具。它可以直接生成配置文件，为话机管理员提供简单快捷的部署方式。

步骤1: 制作xml配置文件，先下载[http://www.grandstream.com/support/tools/xml\\_configuration\\_file\\_generator\\_v3.4](http://www.grandstream.com/support/tools/xml_configuration_file_generator_v3.4)工具；

步骤2:  Config\_Example.txt 为固值，升级路径的P值为192。（服务器地址，路径等参数，具体需要更改的p值可参考p值文件）

步骤3:  MAC.csv 为动态值，账号密码等值配置。

步骤4: 由 [xml\\_configuration\\_file\\_generator\\_v3.4](http://www.grandstream.com/support/tools/xml_configuration_file_generator_v3.4) 工具生成xml配置文件 ；

步骤5: 搭建本地服务器 tftp或者hfs，（本文http服务器），路径下放置  文档；

步骤6: 查看hfs服务器路径填写到话机的升级配置文件路径；





步骤7: 重启话机即可成功。

（本文本地服务器一http为例，本地架构服务器可以为http，https，或者tftp）

### 3.19 如何直接上传配置文件？

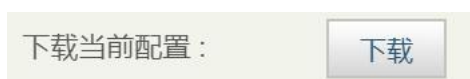
步骤1: 首先访问web界面，【维护】-【更新升级】，下载通用模板后  config.txt ，编辑更改需要改的P值保存。（服务器地址，路径等参数具体需要更改的p值可参考p值文件）



步骤2: 直接点击上传  config.txt ，重启话机即可。



### 3.20 如何抓取系统日志？

方法 1：步骤 1：话机 web 界面，【维护】-【系统日志】；

步骤 2：Syslog Protocol 协议:UDP

系统日志服务器地址：填写能通的 IP 地址就行；

USB 控制日志:是；

发送 sip 日志:是；

Syslog Protocol 协议:UDP；

系统日志级别:DEBUG；

步骤 3：保存重启话机即可；

方法 2：步骤 1：话机 web 界面，【维护】-【系统日志】；



系统日志协议：选择 **udp**；

系统日志服务器地址：填写本地电脑 IP 即可；

系统日志级别： **Debug**；

步骤 2：配置后重启设备。

步骤 3：电脑上安装 **wireshark**，选择话机配置路径的电脑网卡开始抓包。

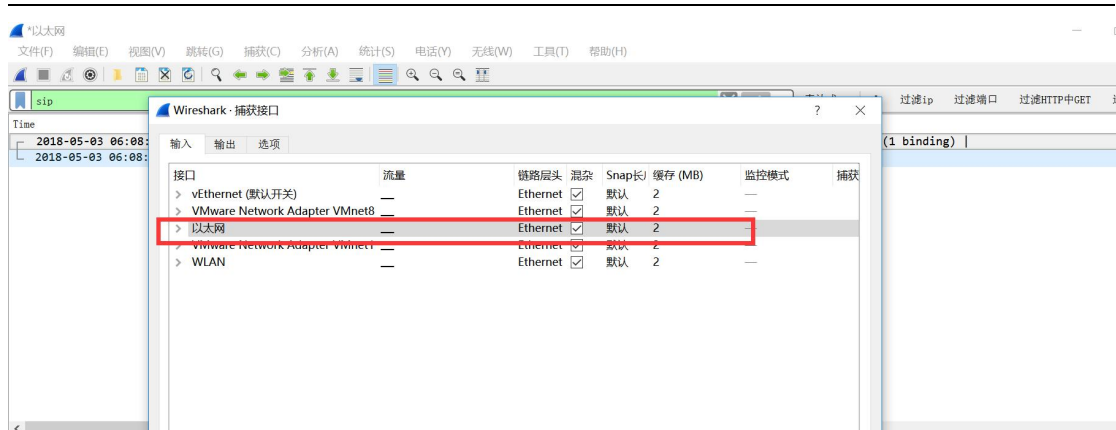

### 3.21 如何 CTI 接口调用实现对 SIP 话机控制？

通过 CTI 接口调用实现对 SIP 话机拨号功能，以实现二次拨号，音量配置，接听、保持、挂断、拒接通话或会议的呼叫电话等操控 SIP 话机的功能。（应用于呼叫中心场景）通过 CTI 接口调用实现对 SIP 话机控制可以拨打热线电话 4008755751。



**Action URI Allowed list:** 填写控制电脑 IP（或者 any 为允许任意 IP）

#### ● 话机通话操作

函数原型

[http://phoneURI/cgi-bin/api-phone\\_operation?passcode=passcode&cmd=OPERATION](http://phoneURI/cgi-bin/api-phone_operation?passcode=passcode&cmd=OPERATION)

参数项

字段名称	字段说明
phoneURI	SIP 话机 IP 地址
passcode	分机密码
cmd	endcall （挂断当前通话） holdcall （通话保持） acceptcall （接听电话） rejectcall （拒接电话） cancel （拒接电话）

## 3.22 如何抓取数据包？

- 话机 WEB 端抓取

可以选择存储在话机或者 U 盘里



- 直连话机方式

步骤 1：话机设置开启镜像

- 首先登录话机 web 页面 <http://IP>;
- 点击网络—高级设置—PC 端口模式—选择镜像—保存并应用(如下图设置);
- 开启镜像后重启话机;



步骤 2: 连接及抓包。

- 一个 RJ45 网线，一端直接连接到话机 pc 口，一端直接连接到电脑的网线口；
- 打开 wireshark，点击选择需要抓包接口，点击即开始；

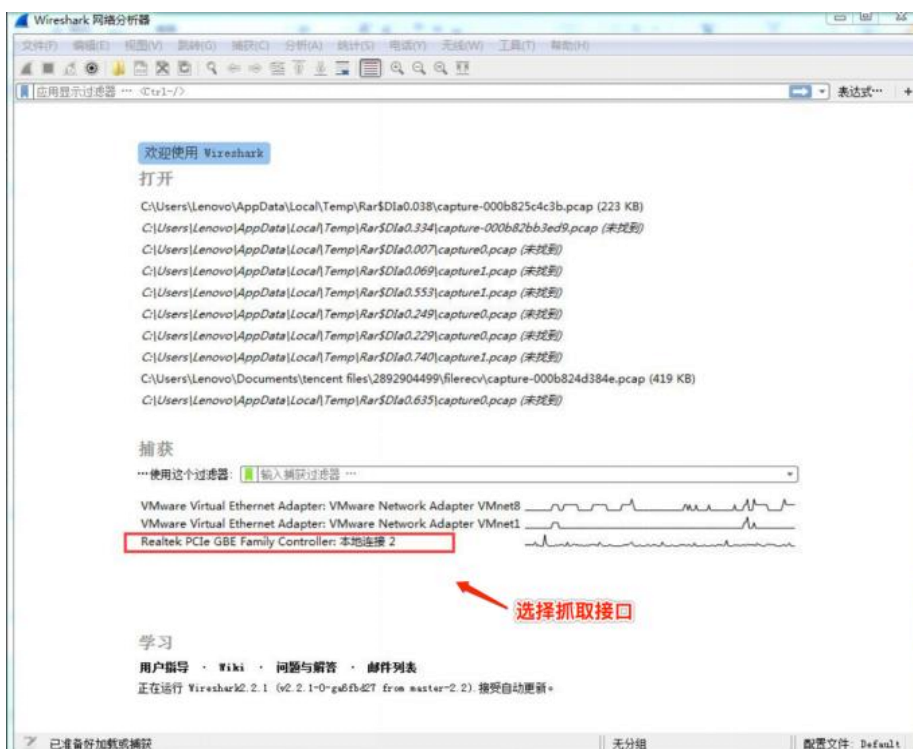

- 在 wireshark 上，点击暂停。

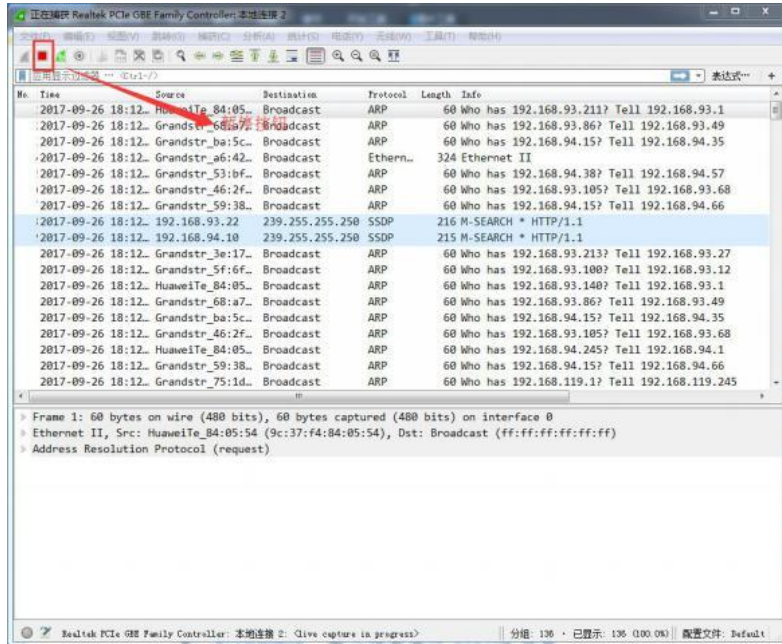

- 在 wireshark 上，点击保存，发邮件至 [4008755751@grandstream.cn](mailto:4008755751@grandstream.cn);

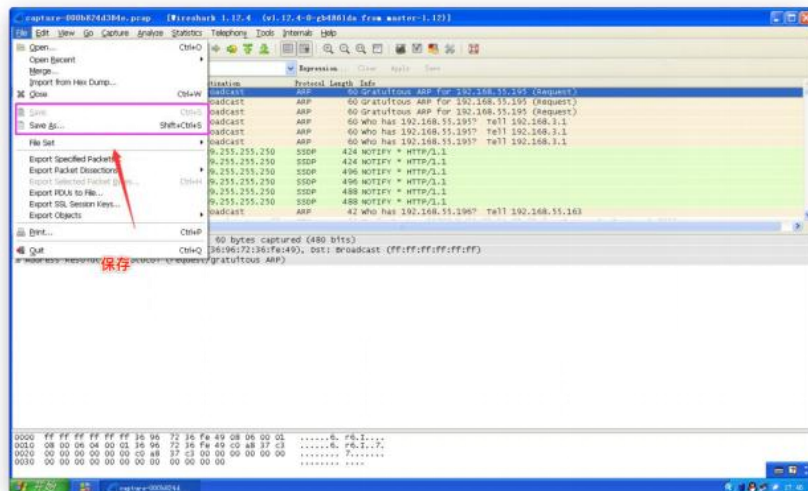

## 4 更多支持

- 详细配置及功能介绍请参考我司官网：<http://www.grandstream.cn/>
- 如有疑问，请拨打技术支持热线：4008-755-751

