

# 深圳市潮流网络技术有限公司

---

GRP2624/GRP2634/GRP2670

IP语音电话

用户手册



GRP2670



GRP2624



GRP2634



## 版权

©2020 深圳市潮流网络技术有限公司. <http://www.grandstream.com>

版权所有：未经公司的书面许可，出于任何目的、以任何形式或方式复制或打印的行为是不允许的。本文中的信息如有改动，恕不另行通知。

最新的电子版手册可在这里下载：<http://www.grandstream.com/support>

Grandstream 是一个注册商标，Grandstream LOGO 是深圳市潮流网络技术有限公司在美国、欧洲和其它国家的商标。



## 注意

未经潮流批准擅自修改本产品，或以用户手册以外的方式使用本产品，将会导致保修无效。

## 警告

请不要使用与设备不匹配的电源适配器，设备可能因此损坏，导致保修失效。

## 美国FCC 第 68 部分法规信息

本设备符合 FCC 规则第 68 部分的规定。设备上的标签除其他信息外，还包含 ACTA 登记号和振铃当量号（REN）。如果需要，必须将此信息提供给电话公司。

REN 用于确定可以连接到电话线的设备数量。电话线上的 REN 过多可能会导致设备无法响应来电。在大多数（但不是全部）区域中，REN 的总和不应超过五（5.0）。要确定可连接到线路的设备数量（由 REN 的总连接量决定），请与电话公司联系，以确定呼叫区域的最大 REN。

此设备不能用于电话公司的投币服务。与专线服务的连接需要遵守国家关税。

如果此设备对电话网络造成损害，电话公司将提前通知您，可能需要暂时停止服务。如果事先通知不属实，电话公司将尽快通知客户。另外，如果您认为有必要，您有向 FCC 投诉的权利。

电话公司可能会对其设施、设备、操作或过程进行更改，从而可能影响设备的运行。如果发生这种情况，电话公司将提前通知您，以便您进行必要的修改，以保持服务不间断。

如果此设备出现故障，请联系（美国代理商）：

**公司名称：** Grandstream Networks, Inc.

**地址：** 126 Brookline Ave, 3rd Floor Boston, MA 02215, USA

**电话：** 1-617-5669300

**传真：** 1-617-2491987

如果故障正在损害电话网络，则电话公司可能会要求您从网络中删除设备，直到问题解决。 本设备使用以下USOC 插孔：RJ45C。

建议客户在连接该设备的交流电源插座中安装交流电避雷器，以免由于局部雷击或其他电涌而损坏设备。 由于此设备具有HAC 功能，请小心避免刮擦。



## 美国FCC 第 15 部分法规信息

本设备符合 FCC 规则的第 15 部分，操作必须符合以下两个条件：

- (1) 此设备不会造成有害干扰。
- (2) 本设备必须能接受任何干扰，包括可能导致意外操作的干扰。

未经履约方的明确许可而进行的任何更改或修改可能会导致用户失去设备操作权限。

**注意：**本设备经测试证明符合 FCC 规则第 15 部分中关于 B 类数字设备的限制。这些限制旨在合理保护用户在住宅安装时免受有害干扰。本设备会产生、使用并辐射射频能量，如果未按照说明进行安装和使用，可能会对无线电通信造成有害干扰。然而，不能保证在某些特定安装下不会发生干扰，如果此设备确实对无线电或电台接收造成有害干扰（可以通过打开和关闭设备来确定），建议用户尝试以下一种或多种措施来纠正 干扰：

- 调整接收天线的方向和位置。
- 增加设备和接收器之间的距离。
- 将设备连接到与接收器不同电路的插座上。
- 向经销商或有经验的通信技术人员咨询以获得帮助。

本设备符合非受控环境下规定的辐射暴露限制。

本设备不得与其他任何天线或发送器放在一起或一起使用。

本设备在安装和运行时需要距离散热器和您身体 20 厘米以上。



## 2014/53/EU 指令监管信息

工作频段 (RF)	最大功率	
2402-2480MHz (TX&RX)	BT-EDR	8.15dBm
2402-2480MHz (TX&RX)	BT-BLE	7.21dBm
2412-2472MHz (TX&RX)	802.11b	18.15dBm
	802.11g	18.42dBm
	802.11n-20	19.06dBm
5150-5250MHz (TX&RX)	802.11a	19.28dBm
	802.11n-20	18.78dBm
	802.11n-40	19.10dBm
	802.11ac20	18.89dBm
	802.11ac40	18.66dBm
	802.11ac80	15.80dBm
5250-5350MHz (TX&RX)	802.11a	18.63dBm
	802.11n-20	18.60dBm
	802.11n-40	18.93dBm
	802.11ac20	18.59dBm
	802.11ac40	18.38dBm
	802.11ac80	15.85dBm
5470-5725MHz (TX&RX)	802.11a	18.19dBm
	802.11n-20	18.32dBm
	802.11n-40	18.34dBm
	802.11ac20	18.44dBm
	802.11ac40	17.72dBm
	802.11ac80	15.45dBm

## 注意：暴露于射频辐射

本设备符合非受控环境下规定的EU 辐射限制。

本设备在安装和运行时需要距离散热器和您身体 20 厘米以上。

## CE 认证

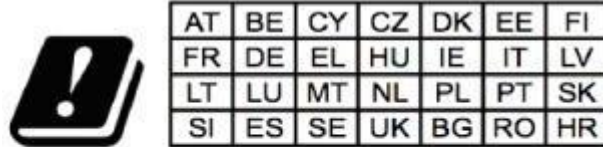

在所有欧盟成员国中，5150-5350 MHz 的操作仅限于室内使用。

Grandstream Networks, Inc. 特此声明，设备 GRP2624/34/70 符合指令 2014/53 / EU。欧盟符合性声明的全文可在以下地址获得：

<http://www.grandstream.com/support/resources/>

## GNU GPL 信息

GRP2624/34/70 固件包含 GNU 通用公共许可证 (GPL) 许可的第三方软件。潮流根据 GPL 的特定条款使用软件。有关许可证的确切条款和条件，请参阅 GNU 通用公共许可证 (GPL)。

潮流 GNU GPL 相关源代码可以从 Grandstream 网站下载：

[http://www.grandstream.com/sites/default/files/Resources/grp\\_gpl\\_color.tar.gz](http://www.grandstream.com/sites/default/files/Resources/grp_gpl_color.tar.gz)

## 目录

文档目的.....	12
更新日志.....	13
固件版本 0.10.16.50.....	13
欢迎.....	14
产品概述.....	15
产品特点.....	15
技术规格.....	16
初始安装.....	19
设备清单.....	19
安装 GRP2624/34/70.....	20
桌面安装.....	21
壁挂安装.....	21
连接 GRP2624/34/70.....	21
了解 GRP2624/34/70.....	23
待机界面.....	23
使用键盘.....	26
通过键盘配置.....	28
字母输入.....	36
MPK LCD (仅 2634) .....	36
电话功能.....	38
拨打电话.....	38
听筒 扬声器和耳机模式.....	38
多SIP 帐号线路.....	38
完成呼叫.....	38
IP 呼叫.....	41



接听电话.....	42
接听电话.....	42
免打扰.....	43
通话期间.....	45
呼叫保持.....	45
呼叫转移.....	46
会议通话.....	49
五方会议.....	49
简单会议模式.....	51
UCM 会议.....	52
参加UCM 会议.....	52
电话会议菜单.....	53
会议室操作.....	53
呼叫转移.....	55
语音信箱.....	57
虚拟语音信箱.....	57
即时信息.....	57
呼叫功能.....	58
<b>高级功能.....</b>	<b>61</b>
虚拟多功能按键.....	61
虚拟多功能按键.....	68
在 BroadSoft 目录中搜索.....	68
在 LCD 通话界面上使用 VPK.....	70
活动 VPK 页面.....	70
通话界面线路切换.....	71
共享呼叫状态 (SCA) .....	71
配置 Eventlist BLF.....	72
屏幕截图.....	72
诊断.....	72
<b>联系人.....</b>	<b>74</b>
本地联系人.....	74





添加单个联系人.....	74
电话簿.....	74
XML 电话本语法.....	74
从Web UI 界面下载/上传XML 电话本.....	75
已拨号码过滤.....	76
联系人搜索模式.....	77
快速匹配.....	77
精确匹配.....	78
LDAP.....	79
BroadSoft 目录.....	79
<b>呼叫记录.....</b>	<b>81</b>
本地呼叫记录.....	81
未接来电指示.....	81
<b>连接设备.....</b>	<b>83</b>
EHS 耳机.....	83
蓝牙.....	83
Wi-Fi.....	86
<b>恢复出厂设置.....</b>	<b>90</b>
通过 LCD 菜单恢复出厂.....	90
<b>体验 GRP2624/34/70.....</b>	<b>91</b>



## 图目录

图 1	GRP2624 包装清单.....	19
图 2	GRP2634 包装清单.....	20
图 3	桌面和壁挂插槽.....	21
图 4	壁挂安装.....	21
图 5	话机背部视图.....	22
图 6	GRP2624/34/70 待机屏幕.....	23
图 7	GRP2624 键盘.....	26
图 8	GRP2634 键盘.....	27
图 9	GRP2624/34/70 菜单.....	35
图 10	GRP2634 MPK LCD.....	36
图 11	话机 LCD 配置 (MPK1) .....	37
图 12	话机 LCD 配置 (MPK2) .....	37
图 13	挂机拨号.....	39
图 14	摘机拨号.....	39
图 15	传呼/对讲.....	41
图 16	直接 IP 呼叫.....	42
图 17	多路来电.....	43
图 18	免打扰设置.....	44
图 19	通话静音.....	44
图 20	Web UI 黑白名单列表.....	45
图 21	LCD 上配置黑白名单.....	45
图 22	呼叫保持时间.....	46
图 23	指定转移.....	47
图 24	拆分通话.....	47
图 25	转移界面下的“目标”软键.....	48
图 26	本地通话记录页面.....	49
图 27	来电时显示转移信息.....	49
图 28	建立会议.....	50
图 29	在 GRP2634 上建立会议.....	50
图 30	重建会议.....	51
图 31	参加 UCM 会议.....	53
图 32	会议室成员列表.....	53
图 33	UCM 会议-邀请成员.....	53
图 34	UCM 会议-踢出成员.....	54
图 35	UCM 会议-静音.....	54
图 36	UCM 会议-桥接.....	55



图 37	UCM 会议-更多.....	55
图 38	禁用呼叫转移.....	56
图 39	启用呼叫转移.....	56
图 40	转移信息.....	57
图 41	即时信息.....	57
图 42	发送即时消息.....	58
图 43	发送成功.....	58
图 44	呼叫功能代码列表.....	60
图 45	VPK 页面.....	61
图 46	设置虚拟多功能按键.....	62
图 47	动态 VPK 设置.....	62
图 48	将线路键配置为转移模式.....	64
图 49	VPK: LCD 指示.....	64
图 50	通话时切换 VPK.....	68
图 51	预测拨号.....	68
图 52	BroadSoft 目录.....	69
图 53	从 BS XSI 中预测号码.....	70
图 54	呼叫页面 VPK.....	70
图 55	活动 VPK 页面.....	71
图 56	线路切换.....	71
图 57	屏幕截图.....	72
图 58	功能检测.....	73
图 59	新建联系人.....	74
图 60	下载/上传 XML 电话本.....	75
图 61	本地电话簿-联系人信息.....	76
图 62	编辑联系人.....	76
图 63	联系人号码特殊字符.....	77
图 64	呼叫过滤字符.....	77
图 65	搜索前.....	78
图 66	搜索后.....	78
图 67	精确匹配.....	79
图 68	LDAP 搜索.....	79
图 69	BroadSoft 目录搜索.....	80
图 70	呼叫记录.....	81
图 71	未接来电.....	82
图 72	启用耳机.....	83
图 73	蓝牙功能.....	84
图 74	蓝牙扫描.....	84
图 75	话机蓝牙配对.....	84
图 76	蓝牙配对成功.....	85
图 77	蓝牙状态.....	85
图 78	配对请求.....	85
图 79	Wi-Fi 功能.....	86



图 80	启用 Wi-Fi.....	86
图 81	Wi-Fi 扫描.....	87
图 82	附件的 Wi-Fi.....	87
图 83	Wi-Fi 密码请求.....	88
图 84	Wi-Fi 连接失败/成功.....	88
图 85	Wi-Fi 状态.....	88
图 86	当前连接.....	89
图 87	LCD 菜单恢复出厂.....	90

## 表目录

表 1:	GRP2624/34/70 功能概览.....	15
表 2:	GRP2624/34/70 对比.....	16
表 3:	GRP2624 技术规格.....	16
表 4:	GRP2634 技术规格.....	17
表 5:	GRP2670 技术规格.....	18
表 6:	设备清单.....	20
表 7:	设备清单.....	20
表 8:	LCD 显示项定义.....	23
表 9:	GRP260x LCD 图标.....	24
表 10:	2624/34/70 键盘按键.....	27
表 11:	配置菜单.....	28
表 12:	呼叫功能.....	58
表 13:	多功能键模式 P 值.....	63
表 14:	VPK 图标说明.....	65



## 文档目的

本文档介绍如何通过 LCD 菜单和 Web GUI 界面来配置并使用 GRP260x。要了解 GRP260x 的高级功能，请访问 <http://www.grandstream.com/support> 下载最新的“GRP260x 管理员手册”。

本手册包括以下主题：

- [产品概述](#)
- [初始安装](#)
- [了解 GRP2624/34/70/70](#)
- [电话功能](#)
- [高级功能](#)
- [联系人](#)
- [呼叫记录](#)
- [连接设备](#)
- [恢复出厂设置](#)



## 更新日志

本节记录了 GPR2624/34/70 系列用户手册的重要更新。这里只列出了主要的新功能和主要的文档更新，有关更正或编辑的较小更新并未记录。

### 固件版本 0.10.16.50

- 初始版本



## 欢迎

感谢您购买潮流网络 GRP2624/34/70/70 系列 IP 语音话机。

GRP2624/34/70/70是新一代企业IP电话，GRP2624/34/70具有8个双色线路键（多达32个可编程BLF/快速拨号键）、2.8 英寸(320x240) TFT彩色LCD屏、4个XML可编程软键、USB 端口、千兆网络端口，集成 PoE、Wi-Fi 和蓝牙，支持5方会议和EHS。GRP2670具有6个sip账号，7 英寸(1024x600) TFT彩色LCD触摸屏、USB 端口、千兆网络端口，集成 PoE、Wi-Fi 和蓝牙，支持5方会议和EHS

GRP2624/34/70/70 提供卓越的高清音频质量、丰富且领先的电话功能、隐私保护和与主流第三方SIP设备的兼容性，以及和领先的 SIP/NGN/IMS 平台的广泛互操作性，是寻求具有高级功能、高性能多线行政IP电话的企业用户的完美选择。

GRP2624/70扩展板--GBX20：GBX20 是繁忙的企业环境的理想解决方案，它可以提高有效接收和调度呼叫的能力。每个扩展板有20个可编程按键，配有左右反野按键，支持40个多用途按键配置。GRP2624/70最多支持4个扩展板，为话机增加了160个可编程的多功能按键。



## 产品概述

### 产品特点

以下表格介绍了 GRP2624/34/70/70 的主要功能:

表 1: GRP2624/34/70 功能概览

	<p><b>GRP2624</b></p>	<ul style="list-style-type: none"> <li>• 8 个双色线路键 (32 个可配置 BLF/快速拨号键)</li> <li>• 2.8 英寸 (320x240) TFT 彩色 LCD 显示屏</li> <li>• 4 个可编程 xml 软键</li> <li>• 全双工自适应 10/100/1000 Mbps 千兆以太网口</li> <li>• 内置 PoE</li> <li>• 5 方会议</li> <li>• EHS 耳机接口</li> <li>• 支持 Wi-Fi</li> <li>• 支持蓝牙</li> </ul>
	<p><b>GRP2634</b></p>	<ul style="list-style-type: none"> <li>• 8 个双色线路键 (32 个可配置 BLF/快速拨号键)</li> <li>• 2.8 英寸 (320x240) TFT 彩色 LCD 显示屏</li> <li>• 4 个可编程 xml 软键</li> <li>• 全双工自适应 10/100/1000 Mbps 千兆以太网口</li> <li>• 内置 PoE</li> <li>• 5 方会议</li> <li>• EHS 耳机接口</li> <li>• 支持 Wi-Fi</li> <li>• 支持蓝牙</li> </ul>
	<p><b>GRP2670</b></p>	<ul style="list-style-type: none"> <li>• 12 条线路, 最多 6 个 SIP 帐户</li> <li>• 7 英寸 (1024x600) TFT 彩色 LCD 触摸显示屏</li> <li>• 全双工自适应 10/100/1000 Mbps 千兆以太网口</li> <li>• 内置 PoE</li> <li>• 5 方会议</li> <li>• EHS 耳机接口</li> <li>• 支持 Wi-Fi</li> <li>• 支持蓝牙</li> </ul>



**表 2: GRP2624/34/70 对比**

功能	GRP2624	GRP2634	GRP2670
LCD 显示	320x240	320x240	1024x600
LCD 背光	支持	支持	支持
EHS 耳机	支持	支持	支持
线路	4	4	12
可编程硬按键	4	12	N/A
可编程软按键	4	4	N/A
PoE	支持	支持	支持
以太网端口	全双工自适应 10/100/1000 Mbps 千兆以太网口	全双工自适应 10/100/1000 Mbps 千兆以太网口	全双工自适应 10/100/1000 Mbps 千兆以太网口
会议	5 方	5 方	5 方
蓝牙	支持	支持	支持
Wi-Fi	支持	支持	支持

## 技术规格

下表为 GRP2624/34/70 的所有技术参数，包括协议/标准、语音编码、电话功能、语言和升级/部署等。

**表 3: GRP2624 技术规格**

协议/标准	SIP RFC3261, TCP/IP/UDP, RTP/RTCP, HTTP/HTTPS, ARP, ICMP, DNS (A record, SRV, NAPTR), DHCP, PPPoE, TELNET, TFTP, NTP, STUN, SIMPLE, LLDP, LDAP, TR-069, 802.1x, TLS, SRTP, IPv6
网络接口	全双工自适应 10/100/1000Mbps 以太网接口, 内置 POE
图像显示	320x240 (2.8 英寸) TFT 彩色 LCD 显示屏
Wi-Fi	支持。集成双频 WiFi 802.11 a/b/g/n/ac (2.4Ghz & 5Ghz)
蓝牙	支持。
功能键	8 个线路键支持 4 个 SIP 账号, 4 个 XML 可编程软键, 5 个导航 (菜单) 键, 9 个专用功能键: 留言信息 (带有 LED 指示灯), 转移, 耳机, 保持, 静音, 发送/重拨, 免提, 音量+, 音量-
语音编码	支持 G.729A/B, G.711 $\mu$ /a-law, G.726, G.722 (wide-band), G723, iLBC, OPUS, in-band 和 out-of-band DTMF (in audio, RFC2833, SIP INFO)
辅助接口	RJ9 耳机接口 (可连接 EHS Plantronics & Jabra & Sennheiser 耳机), USB 接口 (支持 USB 耳机)



电话功能	呼叫保持, 呼叫转移, 呼叫前转 (无条件/无应答/遇忙), 五方会议, 呼叫停泊/代接, 共享呼叫线路 (SCA) / 桥接线路 (BLA), 可下载通讯录 (XML, LDAP, 最大 2000 条), 呼叫等待, 通话记录 (最大 2000 条), 摘机自动拨号, 自动应答, 一键拨号, 灵活的拨号计划, hot desking, 自定义铃声, 服务器冗余&故障转移
高清音频	支持高清手柄, 高清免提, 双麦克风。
底座	支持 2 个角度桌面支架。
可壁挂	支持 (*壁挂安装单独出售)
QoS	支持二层 QoS (802.1Q, 802.1P) 和三层 (ToS, DiffServ, MPLS) QoS
安全性	基于 MD5 和 MD5-session based 鉴权的普通用户和管理员级别密码, AES 安全配置文件, SRTP, TLS 通话加密, 802.1x 的媒体访问控制
多语言	简体中文, 英文, 德文, 意大利文, 法文, 西班牙文, 葡萄牙文, 俄文, 克罗地亚文, 韩文, 日文等
升级/部署	通过 TFTP/ FTP/HTTP/ HTTPS 方式升级固件, 通过 GDMS、TR069 或 AES 加密的 XML 配置文件进行大规模部署
电源/绿色节能	输入: 100-240V 输出: +12V, 1A 内置 PoE (802.3af) 最大功耗 9.5W (电源适配器) 或 10.8W (PoE)
产品规格	外形尺寸: 220mm (长) x 210mm (宽) x 82mm (高) (包含手柄) 单机: 880g 包装+设备重量: 1260g
温度和湿度	工作温度: 0° C to 40° C 存储温度: -10° C to 60° C 湿度: 10% - 90% 无冷凝
包装清单	GRP2624 话机, 手柄及曲线, 桌面支架, 12V 标准电源适配器, 网线, 快速安装手册, GPL 认证。
标准认证	FCC: Part 15 (CFR 47) Class B CE: EN55022 Class B; EN55024 Class B; EN61000-3-2; EN61000-3-3; EN60950-1 RCM: AS/ACIF S004; AS/NZS CISPR22/24; AS/NZS 60950.1
<b>表 4: GRP2634 技术规格</b>	
协议/标准	SIP RFC3261, TCP/IP/UDP, RTP/RTCP, HTTP/HTTPS, ARP, ICMP, DNS (A record, SRV, NAPTR), DHCP, PPPoE, TELNET, TFTP, NTP, STUN, SIMPLE, LLDP, LDAP, TR-069, 802.1x, TLS, SRTP, IPv6
网络接口	全双工自适应 10/100/1000Mbps 以太网接口, 内置 POE
图像显示	320x240 (2.8 英寸) TFT 彩色 LCD 显示屏
Wi-Fi	支持. 集成双频 WiFi 802.11 a/b/g/n/ac (2.4Ghz & 5Ghz)
蓝牙	支持。

功能键	8 个线路键支持 4 个 SIP 账号, 8 个 MPK 按键, 4 个 XML 可编程软键, 5 个导航 (菜单) 键, 8 个专用功能键: 留言信息 (带有 LED 指示灯), 转移, 耳机, 静音, 发送/重拨, 免提, 音量+, 音量-
语音编码	支持 G.729A/B, G.711 $\mu$ /a-law, G.726, G.722 (wide-band), G723, iLBC, OPUS, in-band 和 out-of-band DTMF (in audio, RFC2833, SIP INFO)
辅助接口	RJ9 耳机接口 (可连接 EHS Plantronics & Jabra & Sennheiser 耳机), USB 接口 (支持 USB 耳机)
电话功能	呼叫保持, 呼叫转移, 呼叫前转 (无条件/无应答/遇忙), 五方会议, 呼叫停泊/代接, 共享呼叫线路 (SCA) / 桥接线路 (BLA), 可下载通讯录 (XML, LDAP, 最大 2000 条), 呼叫等待, 通话记录 (最大 2000 条), 摘机自动拨号, 自动应答, 一键拨号, 灵活的拨号计划, hot desking, 自定义铃声, 服务器冗余&故障转移
高清音频	支持高清手柄, 高清免提, 双麦克风。
底座	支持 2 个角度桌面支架。
可壁挂	支持 (*壁挂安装单独出售)
QoS	支持二层 QoS (802.1Q, 802.1P) 和三层 (ToS, DiffServ, MPLS) QoS
安全性	基于 MD5 和 MD5-session based 鉴权的普通用户和管理员级别密码, AES 安全配置文件, SRTP, TLS 通话加密, 802.1x 的媒体访问控制
多语言	简体中文, 英文, 德文, 意大利文, 法文, 西班牙文, 葡萄牙文, 俄文, 克罗地亚文, 韩文, 日文等
升级/部署	通过 TFTP/ FTP/HTTP/ HTTPS 方式升级固件, 通过 GDMS、TR069 或 AES 加密的 XML 配置文件进行大规模部署
电源/绿色节能	输入: 100-240V 输出: +12V, 1A 内置 PoE (802.3af) 最大功耗 9.5W (电源适配器) 或 10.8W (PoE)
产品规格	外形尺寸: 220mm (长) x 210mm (宽) x 82mm (高) (包含手柄) 单机: 880g 包装+设备重量: 1260g
温度和湿度	工作温度: 0° C to 40° C 存储温度: -10° C to 60° C 湿度: 10% - 90% 无冷凝
包装清单	GRP2634 话机, 手柄及曲线, 桌面支架, 12V 标准电源适配器, 网线, 快速安装手册, GPL 认证。
标准认证	FCC: Part 15 (CFR 47) Class B CE: EN55022 Class B; EN55024 Class B; EN61000-3-2; EN61000-3-3; EN60950-1 RCM: AS/ACIF S004; AS/NZS CISPR22/24; AS/NZS 60950.1
<b>表 5: GRP2670 技术规格</b>	
协议/标准	SIP RFC3261, TCP/IP/UDP, RTP/RTCP, HTTP/HTTPS, ARP, ICMP, DNS (A record, SRV, NAPTR), DHCP, PPPoE, TELNET, TFTP, NTP, STUN, SIMPLE, LLDP, LDAP, TR-069, 802.1x, TLS, SRTP, IPv6
网络接口	全双工自适应 10/100/1000Mbps 以太网接口, 内置 POE



图像显示	7英寸 (1024 x600) TFT 彩色 LCD 触摸显示屏
Wi-Fi	支持。集成双频 WiFi 802.11 a/b/g/n/ac (2.4Ghz & 5Ghz)
蓝牙	支持
功能键	5个导航/菜单键, 9个专用功能键: 留言信息 (带LED指示灯), 转移, 保持, 耳机, 静音, 发送/重拨, 免提, 音量+, 音量-
语音编码	支持 G. 729A/B, G. 711 $\mu$ /a-law, G. 726, G. 722 (wide-band), G723, iLBC, OPUS, in-band 和 out-of-band DTMF (in audio, RFC2833, SIP INFO)
辅助接口	RJ9 耳机接口 (可连接 EHS Plantronics & Jabra & Sennheiser 耳机), USB 接口 (支持 USB 耳机)
电话功能	呼叫保持, 呼叫转移, 呼叫前转 (无条件/无应答/遇忙), 五方会议, 呼叫停泊/代接, 共享呼叫线路 (SCA) / 桥接线路 (BLA), 可下载通讯录 (XML, LDAP, 最大 2000 条), 呼叫等待, 通话记录 (最大 2000 条), 摘机自动拨号, 自动应答, 一键拨号, 灵活的拨号计划, hot desking, 自定义铃声, 服务器冗余&故障转移
高清音频	支持高清手柄, 高清免提, 双麦克风。
底座	支持 2 个角度桌面支架。
可壁挂	支持 (*壁挂安装单独出售)
QoS	支持二层 QoS (802.1Q, 802.1P) 和三层 (ToS, DiffServ, MPLS) QoS
安全性	基于 MD5 和 MD5-sess based 鉴权的普通用户和管理员级别密码, AES 安全配置文件, SRTP, TLS 通话加密, 802.1x 的媒体访问控制
多语言	简体中文, 英文, 德文, 意大利文, 法文, 西班牙文, 葡萄牙文, 俄文, 克罗地亚文, 韩文, 日文等
升级/部署	通过 TFTP/ FTP/HTTP/ HTTPS 方式升级固件, 通过 GDMS、TR069 或 AES 加密的 XML 配置文件进行大规模部署
电源/绿色节能	输入: 100-240V 输出: +12V, 1A 内置 PoE (802.3af) 最大功耗6.5W (电源适配器)
产品规格	外形尺寸: 267mm (长) x 220mm (宽) x 82mm (高) (包含手柄) 单机: 1100g 包装+设备重量: 1650g
温度和湿度	工作温度: 0° C to 40° C 存储温度: -10° C to 60° C 湿度: 10% - 90% 无冷凝
包装清单	GRP2670 话机, 手柄及曲线, 桌面支架, 12V 标准电源适配器, 网线, 快速安装手册, GPL 认证。
标准认证	FCC: Part 15 (CFR 47) Class B CE: EN55022 Class B; EN55024 Class B; EN61000-3-2; EN61000-3-3; EN60950-1 RCM: AS/ACIF S004; AS/NZS CISPR22/24; AS/NZS 60950.1



本章介绍了基本的安装说明，包括包装清单和获取 GRP2624/34/70 最佳性能的信息。

## 设备清单

表 6: 设备清单

GRP2624
<ul style="list-style-type: none"><li>• 1 个 GRP2624 主机</li><li>• 1 个手柄</li><li>• 1 个电话支架</li><li>• 1 根网线</li><li>• 1 个电源适配器</li><li>• 1 根电话曲线</li><li>• 1 本快速安装手册</li><li>• 1 张 GPL 认证</li></ul>



图 1: GRP2624 包装清单

### 注意:

安装前，请检查包装内容是否完整，如果发现有任何缺漏，请联系你的管理员。

表 7: 设备清单

GRP2634
<ul style="list-style-type: none"> <li>• 1 个 GRP2634 主机</li> <li>• 1 个手柄</li> <li>• 1 个电话支架</li> <li>• 1 根网线</li> <li>• 1 个电源适配器</li> <li>• 1 根电话曲线</li> <li>• 1 本快速安装手册</li> <li>• 1 张 GPL 认证</li> </ul>



图 2: GRP2634 包装清单

**注意:**

安装前, 请检查包装内容是否完整, 如果发现有任何缺漏, 请联系你的管理员。

**安装 GRP2624/34/70**

GRP2624/34/70 可以使用电话支架安装在桌面上, 也可以使用插槽安装在墙壁上。



图 3: 桌面和壁挂插槽

## 桌面安装

要将电话通过支架安装在桌子上，请将电话支架连接到话机底部的插槽。（上半部分，下半部分）

## 壁挂安装

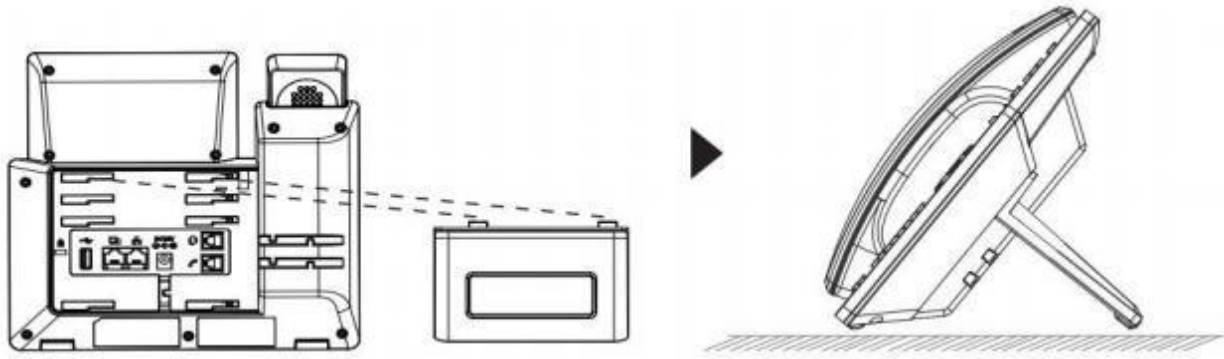
1. 将壁挂式垫片固定到电话背面的壁挂插槽。
2. 通过壁挂孔将话机固定在墙上。
3. 从听筒支架中拉出卡扣（请参见下图）。
4. 旋转卡扣并将其重新插入插槽，卡舌朝上，以便话机安装在墙壁上时能挂住听筒（请参见下图）。



图 4: 壁挂安装

## 连接 GRP2624/34/70

要启动 GRP2624/34/70，请按照以下步骤操作：

1. 用电话线连接听筒和主机。

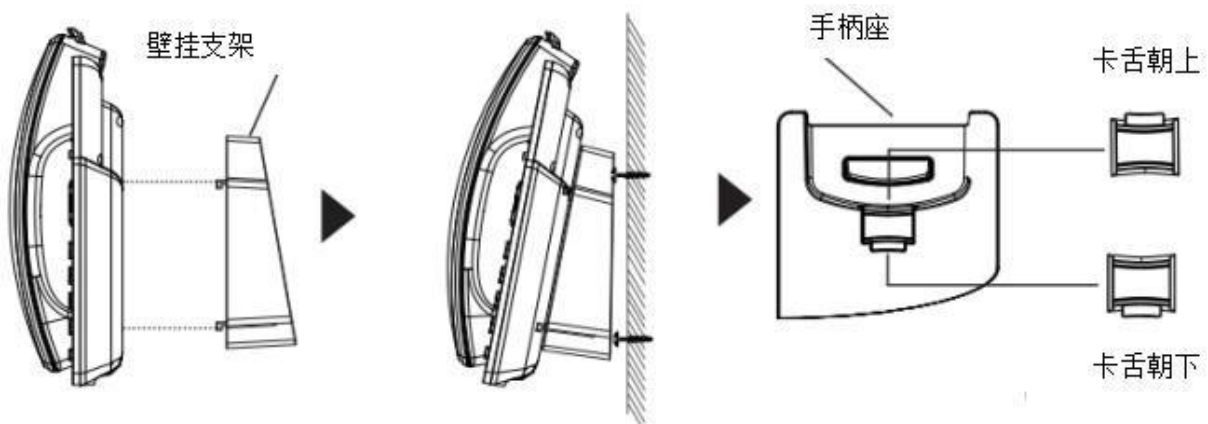
2. 使用网线将电话的 LAN 端口连接到集线器/交换机或路由器的 RJ-45 插座（路由器的 LAN 侧）。
3. 将 12V DC 输出插头连接至电话的电源插孔；将电源适配器插入电源插座。如果在步骤 2 中使用了 PoE 交换机，则可以跳过此步骤。
4. 液晶显示屏上将显示升级/部署信息。请等待日期/时间显示后在继续操作。
5. 您可以通过静态 IP 或 DHCP，使用电话嵌入式 Web 服务器或键盘配置菜单进一步配置电话。



图 5: 话机背部视图



## 了解 GRP2624/34/70

### 待机界面

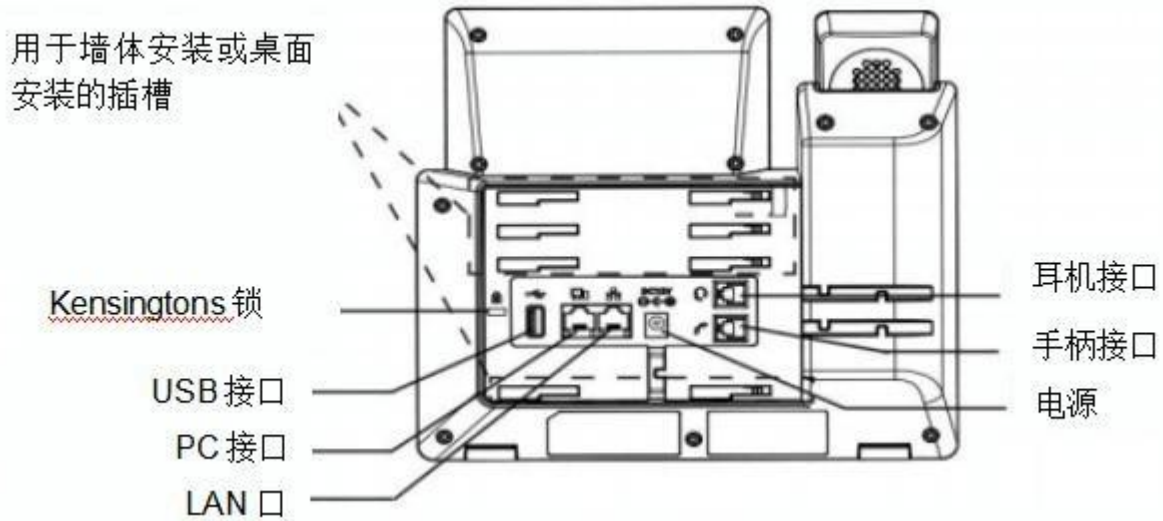
GRP2624/34/70 屏幕根据电话是否处于闲置/活动状态而有所不同。下图显示了 GRP2624 的待机屏幕。



图 6:GRP2624/34/70 待机屏幕

下表描述了 GRP2624/34/70 待机屏幕上显示的项目：

表 8: LCD 显示项定义

日期和时间	显示当前日期和时间，可以和 Internet 时间服务器同步。
网络图标	显示网络状态。它将指示网络是关闭还是启用。
状态图标	电话的注册、呼叫功能等状态。可参考下表 LCD 图标。
线路状态指示灯	显示使用的帐号名称。
待机界面软键	<p>这些软键是上下文相关的，并且会根据电话的状态而变化。分配给软键的典型功能有：</p> <ul style="list-style-type: none"> <li>• <b>屏幕切换</b> 在不同的空闲屏幕之间切换：按最左边的软键（或右/左箭头按钮）切换屏幕。</li> <li>• <b>无条件转移</b> 无条件地将线路（账号 1）转移到另一部电话。</li> <li>• <b>未接来电</b> 显示话机的未接来电。</li> <li>• <b>重拨</b> 重拨上一次呼叫的号码。</li> </ul>

## 呼叫界面软键

这些软键是上下文相关的，并且会根据电话的状态而变化。以下是呼叫界面的主要功能：

### 重拨

重拨上一次呼叫的号码。

### 呼出

摘机并输入号码后呼出电话。

### 接听软键

来电振铃时接听电话。

### 拒接软键

来电振铃时拒接电话。

### 挂机软键

结束通话。

### 转移软键

按下 TRAN 按钮并输入转移号码后，将显示转移软键。按下转移软键进行盲转。

### 拆分软键

在前转模式中，建立第二个通话后，按拆分键退出转接，回到正常通话状态。



### 会议软键

将正在进行的通话转为会议。

### 重建会议软键

在保留的通话总重新建立会议。

表 9: GRP260x LCD 图标

	<p><b>网络状态</b></p> <p>关 - 网络未连接</p> <p>开 网络已连接</p>
	<p><b>免打扰状态</b></p> <p>关 - 关闭免打扰</p> <p>开 开启免打扰</p>

	<p><b>无条件转移</b></p> <p>关 - 关闭无条件转</p> <p>移开 开启无条件转</p> <p>移</p>
	<p><b>遇忙转移</b></p> <p>关 - 关闭遇忙转</p> <p>移开 开启遇忙转</p> <p>移</p>
	<p><b>无应答转移</b></p> <p>关 - 关闭无应答转</p> <p>移开 开启无应答转</p> <p>移</p>
	<p><b>遇忙和无应答转移</b></p> <p>关 - 关闭遇忙和无应答转</p> <p>移开 开启遇忙和无应答转</p> <p>移</p>
	<p><b>未接来电</b></p> <p>关 - 没有未接来电</p> <p>开- 有新的未接来电</p>
	<p><b>手柄状态</b></p> <p>关 - 手柄未启用</p> <p>开- 手柄正在使用</p>
	<p><b>耳机状态</b></p> <p>关 - 耳机未启用</p> <p>开- 耳机正在使用</p>
	<p><b>麦克风静音状态</b></p> <p>关 - 关闭静音</p> <p>开 - 开启静音</p>
	<p><b>蓝牙状态</b></p> <p>关 - 关闭蓝牙</p> <p>开 - 开启蓝牙</p>
	<p><b>来电</b></p> <p>当前电话为来电</p>
	<p><b>去电</b></p> <p>当前电话为去电</p>



	<p><b>保持通话</b></p> <p>关 - 没有保持的通话</p> <p>开 - 当前 通话保持</p>
	<p><b>通话连接</b></p> <p>关 - 没有通话</p> <p>开 - 通话连接</p>
	<p><b>IP 通话状态</b></p> <p>当前通话为 IP 通话</p>
	<p><b>SIP 通话状态</b></p> <p>输入号码以发起呼叫。 当前通话是 SIP 通话。</p>
	<p><b>铃声音量</b></p> <p>通话界面图标</p>
	<p><b>铃声静音</b></p> <p>通话界面图标。铃声为静音。</p>

## 使用键盘



图 7: GRP2624 键盘



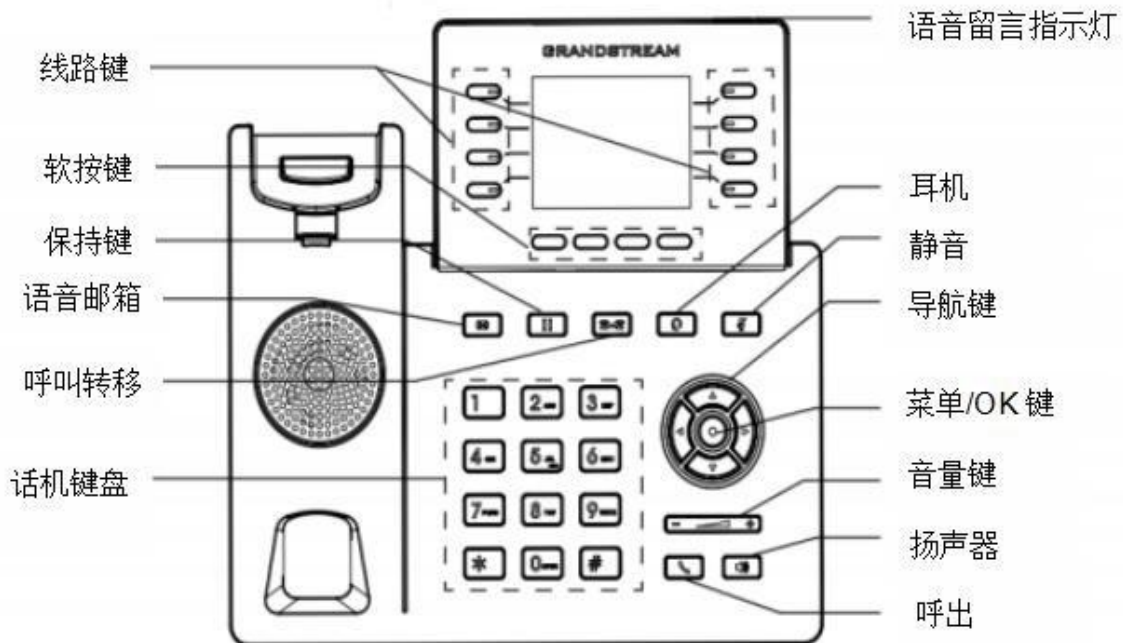

图 8: GRP2634 键盘

表 10: 2624/34/70 键盘按键

	<b>联系人</b> 按下查看/编辑联系人信息。
	<b>保持</b> 按下可保持或恢复通话。
	<b>静音</b> <ul style="list-style-type: none"> <li>在通话时，按下静音键开启/关闭通话声音。</li> <li>在话机空闲时，按下静音键开启/关闭免打扰。</li> </ul>
	<b>耳机</b> 按下可在通话时在耳机和听筒模式之间切换。
	<b>消息</b> 按下可查看语音信箱。
	<b>转移</b> 按下转移键将正在进行的呼叫转移到另一个号码。
	<b>会议</b> 按下发起会议。
	<b>扬声器</b> 按下可在通话中在扬声器和听筒模式之间切换。
	<b>呼出/重拨</b>
	<b>音量</b> 调整音量
	<b>向上键</b> 空闲状态下，长按 3 秒显示话机 IP 地址。

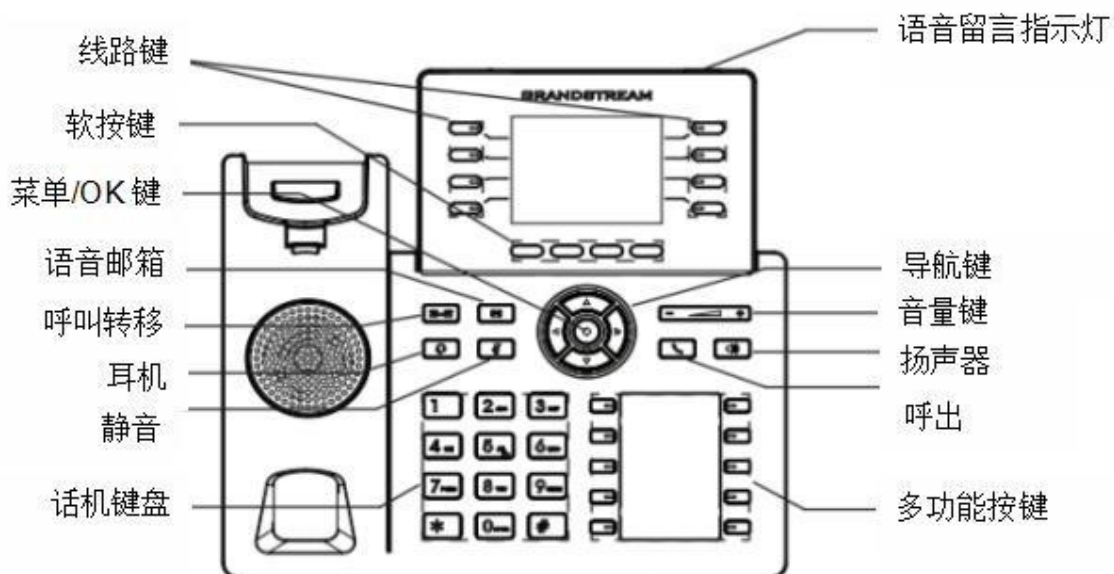

**菜单键**

## 通过键盘配置

要使用电话的键盘配置LCD菜单，请按照以下说明进行操作：

- **进入菜单项** 当电话处于空闲状态时，按下圆形菜单按钮进入配置菜单。
- **菜单导航** 按方向键选择菜单项。
- **进入/确认选项** 按下圆形菜单键进入/确认选择项。
- **退出** 按下返回软键退出当前菜单。
- **返回首页**  
 在主菜单中，按下主页软键返回主屏幕。  
 在子菜单中，按住“退出”软键，直到退出软键变为主页软键，然后松开软键。
- 当电话摘机或闲置 60 秒以上时，电话会在有来电时自动退出 MENU 模式。
- 话机空闲时，长按向上导航键 3 秒可查看话机状态、IP 地址、IP 设置、MAC 地址和软件地址。

下表列出了各个菜单项：

**表 11:** 配置菜单

<b>呼叫记录</b>	显示本地通话记录 所有通话/已接/未接/已拨/已转接通话。
<b>状态</b>	显示帐号状态，网络状态，软件版本号和硬件信息。 <ul style="list-style-type: none"> <li>• <b>网络状态</b>                按下进入子菜单，其中包含 IP 设置信息（DHCP/静态 IP/PPPoE），Ipv4 地址，Ipv6 地址，MAC 地址，子网掩码，网关，DNS 和 NTP 服务器。</li> <li>• <b>账号状态</b>                显示帐号注册状态。</li> <li>• <b>系统状态</b>                按下进入子菜单，其中包含硬件信息，软件版本和 IP 地理信息。</li> <li>• <b>提供者状态</b>                根据每个账号上设置的特殊功能显示提供商的状态。                它还提供与该特定提供者相关的功能。</li> </ul>
<b>联系人信息</b>	联系人菜单包括以下选项： <ul style="list-style-type: none"> <li>• <b>本地电话本</b></li> <li>• <b>本地组</b></li> <li>• <b>LDAP</b></li> <li>• <b>黑名单</b></li> <li>• <b>白名单</b></li> </ul>



	<p>联系人子菜单用于本地电话簿、本地组、LDAP 目录和 Broadsoft 电话簿。用户可以在此处配置电话簿/组/LDAP 选项，将电话簿 XML 下载到话机并搜索电话簿/LDAP 目录。</p>
<b>消息</b>	<p>设置页面包含以下选项：</p> <ul style="list-style-type: none"><li>• <b>即时信息</b></li></ul> <p>显示收到的即时信息。</p> <ul style="list-style-type: none"><li>• <b>语音留言</b></li></ul> <p>显示语音邮件消息信息：新消息/所有消息（紧急消息/所有紧急消息）。</p>
<b>个性化设置</b>	<p>偏好设置页面包含以下子菜单：</p> <ul style="list-style-type: none"><li>• <b>免打扰</b></li></ul> <p>启用/禁用免打扰功能。</p> <ul style="list-style-type: none"><li>• <b>键盘锁</b></li></ul> <p>打开/关闭键盘锁功能并配置键盘锁密码。默认键盘锁密码为空。如果用户在没有配置密码的情况下启用了星键锁，用户可以通过按住 * 键 4 秒并按“确定”按钮来解锁键盘。</p> <ul style="list-style-type: none"><li>• <b>声音</b></li></ul> <ul style="list-style-type: none"><li>○ <b>铃声音调</b></li></ul> <p>为来电配置不同的铃声音调。</p> <ul style="list-style-type: none"><li>○ <b>铃声音量</b></li></ul> <p>按左右键调整铃声音量。</p> <ul style="list-style-type: none"><li>• <b>音频控制</b></li></ul> <ul style="list-style-type: none"><li>○ <b>耳机 TX 增益</b></li></ul> <p>配置耳机的发送增益。</p> <ul style="list-style-type: none"><li>○ <b>耳机 RX 增益配</b></li></ul> <p>置耳机的接受增益。</p> <ul style="list-style-type: none"><li>• <b>显示</b></li></ul> <ul style="list-style-type: none"><li>○ <b>使用时的 LCD 屏亮度</b></li></ul> <p>按左右键调整活动状态下 LCD 屏的亮度。</p> <ul style="list-style-type: none"><li>○ <b>空闲时的 LCD 屏亮度</b></li></ul> <p>按左右键调整空闲状态下 LCD 屏的亮度。</p> <ul style="list-style-type: none"><li>○ <b>活动的 LCD 屏超时</b></li></ul> <p>配置 LCD 屏背光灯的超时时间。</p> <ul style="list-style-type: none"><li>○ <b>电源保护超时</b></li></ul> <ul style="list-style-type: none"><li>○ <b>屏幕保护</b></li></ul> <p>配置进入屏幕保护前的空闲时间。有效值：3-60。</p>



- **MPK LCD 设置（只用于 GRP2634）**

- **MPK LCD 显示顺序**

选择 MPK LCD 显示顺序是顺序还是交替

- **MPK LCD 显示联系人**

在 MPK 上启用/禁用显示联系人

- **语言和输入（只用于 GRP2634）**

- **语言**

选择要在话机 LCD 上显示的语言。用户可以根据 IP 位置为本地语言选择“自动”。默认为自动。

- **默认输入选择**

- 从 Multi-Tap 和 Shiftable 中选择输入模式。默认情况下，它是 Multi-Tap。

**Multi-Tap:** 用户可以多次点击同一个键来切换到所需的字符。

**Shiftable:** 按下数字按钮后，用户将看到与该按钮匹配的字符的 ID。用户可以通过在键盘上输入相应的 ID 来选择所需的字符。

- **日期和时间**

- 允许 DHCP 选项 42 覆盖 NTP 服务器

- 允许 DHCP 选项 2 覆盖时区设置

- 设置时区

用来配置话机的日期和时间。

- **办公时间**

- **搜索模式**

指定电话簿搜索模式为快速匹配或精确匹配。默认情况下，它是快速匹配。

### 升级

通过连接固件升级服务器来检查升级。

- **系统日志**

配置系统日志级别，传输协议和系统日志服务器的地址。

- **安全**

开启/禁用 Web 和 SSH 访问。

- **版本切换**

按下软键  可在话机加载的双固件版本之间切换。话机将使用所选版本重启。

- **恢复出厂设置**

将话机恢复出厂设置。恢复出厂设置后，所有设备配置和用户数据都将丢失。

- **网络设置**

- **网络协议**





	<p>选择“首选 IPv4” / “首选 IPv6 ” / “仅 IPv4” / “仅 IPv6”。默认设置为“仅 IPv4”。</p> <ul style="list-style-type: none"> <li>○ IPv4 设置</li> </ul> <p>选择 IP 模式 (DHCP / 静态 IP / PPPoE)；配置 PPPoE 帐号 ID 和密码；配置静态 IP 地址，网络掩码，网关，首选 DNS 服务器。</p> <ul style="list-style-type: none"> <li>○ IPv6 设置</li> </ul> <p>选择 IP 模式 (DHCP / 静态 IP)；配置静态 IP 地址，IPv6 前缀 (64 位)， IPv6 首选 DNS 服务器。</p>
<p>话机</p>	<ul style="list-style-type: none"> <li>• SIP</li> </ul> <p>启用/禁用 SIP 帐号，配置帐号名称，SIP 服务器的地址，SIP 用户 ID，SIP 身份 ID，SIP 密码，出站代理和语音邮件访问号码。</p> <ul style="list-style-type: none"> <li>• 呼叫功能</li> </ul> <p>启用/禁用 SIP 帐号自动接听，启用/禁用 SIP 转移（无条件转移/遇忙转移/无应答转移）。</p>
<p>呼叫记录</p>	<p><b>显示本地呼叫日志：</b> 全部记录/未接来电。</p>
<p>系统</p>	<p>偏好设置页面包含以下子菜单：</p> <ul style="list-style-type: none"> <li>• 网络设置       <ul style="list-style-type: none"> <li>○ 网络协议</li> </ul> <p>选择“首选 IPv4” / “首选 IPv6 ” / “仅 IPv4” / “仅 IPv6”。默认设置为“仅 IPv4”。</p> <ul style="list-style-type: none"> <li>○ IP 设置</li> </ul> <p>选择 IP 模式 (DHCP / 静态 IP / PPPoE)；配置 PPPoE 帐号 ID 和密码；配置静态 IP 地址，网络掩码，网关，首选 DNS 服务器。</p> <ul style="list-style-type: none"> <li>○ DHCP VLAN</li> <li>○ 首选 DNS 服务器</li> <li>○ DNS 服务器 1</li> <li>○ DNS 服务器 2</li> <li>○ 802.1X</li> </ul> <p>启用/禁用 802.1X 模式；配置 802.1x 身份和 MD5 密码。</p> <ul style="list-style-type: none"> <li>○ 第 2 层 QoS</li> </ul> <p>配置 802.1Q/VLAN Tag 和优先级值。选择“重置 VLAN 配置”以重置 VLAN 配置。</p> <ul style="list-style-type: none"> <li>○ IPv6 地址</li> <li>○ 高级网络设置</li> </ul> </li> <li>• Wi-Fi 设置       <ul style="list-style-type: none"> <li>○ 启用/禁用</li> </ul> </li> </ul>



启用/禁用 Wi-Fi。

- **Wi-Fi 频段**

- **扫描**

扫描 Wi-Fi 网络。

- **Web 访问**

- **Web 访问模式**

- **Web 访问控制**

- **HTTP Web 端口**

- **HTTPS Web 端口**

- **蓝牙设置**

- **蓝牙状态**

显示蓝牙状态。

- **蓝牙 MAC**

显示 GRP 话机的蓝牙 MAC 地址。

(蓝牙 MAC 地址为 GRP 话机的 MAC 地址加 1)

- **开关**

开启/关闭蓝牙功能。

- **Handsfree 模式**

开启/关闭 Handsfree 模式。

- **蓝牙名称**

指定被其他蓝牙设备发现时的 GRP 设备名称。

- **开始扫描**

开始扫描手机周围的其他蓝牙设备。如果发现，用户可以按“配对”软键，并输入 Pin 码与其他设备配对。

- **升级**

- **固件服务器**

配置升级固件服务器地址。

- **升级方式**

通过 TFTP/FTP/FTPS/HTTP/HTTPS 指定升级/配置。

- **用户名**

- **密码**

- **文件前缀**

- **文件后缀**

- **配置文件服务器**

通过 TFTP/FTP/FTPS/HTTP/HTTPS 指定升级/配置。

- **用户名**



- 密码
- 文件前缀
- 文件后缀
- 开始下载配置文件

立即开始部署配置文件。

- 语言下载

- 自动下载语音文件
- 语言文件下载

- 功能检测

- 诊断模式

所有 LED 将亮起。诊断前，所有按键的名称都会在 LCD 屏幕上以红色显示。按键盘上的任意键可诊断该键的功能。完成后，按键名称将在 LCD 上显示为蓝色。提起并放回听筒以退出诊断模式。

- 音频回环

使用扬声器/听筒/耳机与电话通话。如果您能听到自己的声音，则说明您的音频工作正常。按“退出”软键退出音频回环模式。

- LCD 开/关

选择此选项可关闭 LCD。按任意按钮打开 LCD。

- LCD 诊断

进入此选项并按向左/向右导航键进行 LCD 诊断。按“退出”软键退出。

- 证书校验

这用于验证服务器证书的证书链。

- UCM 检测

检测/连接 UCM 服务器以进行自动配置。手动输入要绑定的 UCM 服务器的 IP 和端口；或者从网络中可用的 UCM 服务器中选择。

- 验证

- 管理员密码

用于更改 WebUI 访问的管理员密码。

- 终端用户密码

用于更改 WebUI 访问的用户密码。

- 设置

打开/关闭测试密码强度功能。这将只允许使用限制的密码，以确保更好的安全性。

- 操作

- 恢复出厂

恢复出厂只默认配置。

	<ul style="list-style-type: none"><li>○ <b>Ping 和路由跟踪</b> 它用于显示数据包通过 URL 所采用的路由。</li><li>○ <b>固件切换</b> 显示话机上可用的当前和替代固件版本。用户可以从此菜单“回滚”到替代固件。</li></ul>
<b>重启</b>	重启话机。

下图显示了键盘菜单的配置流程：



图 9: GRP2624/34/70 菜单



## 字母输入

可以通过点击输入字段来使用 GRP260x 键盘。GRP260x 键盘具有“123”，“ABC”，“abc”和“Ab2” 四种模式。默认模式为“Ab2”。注意：如果输入字段仅接受数字，则仅“123”模式可用。

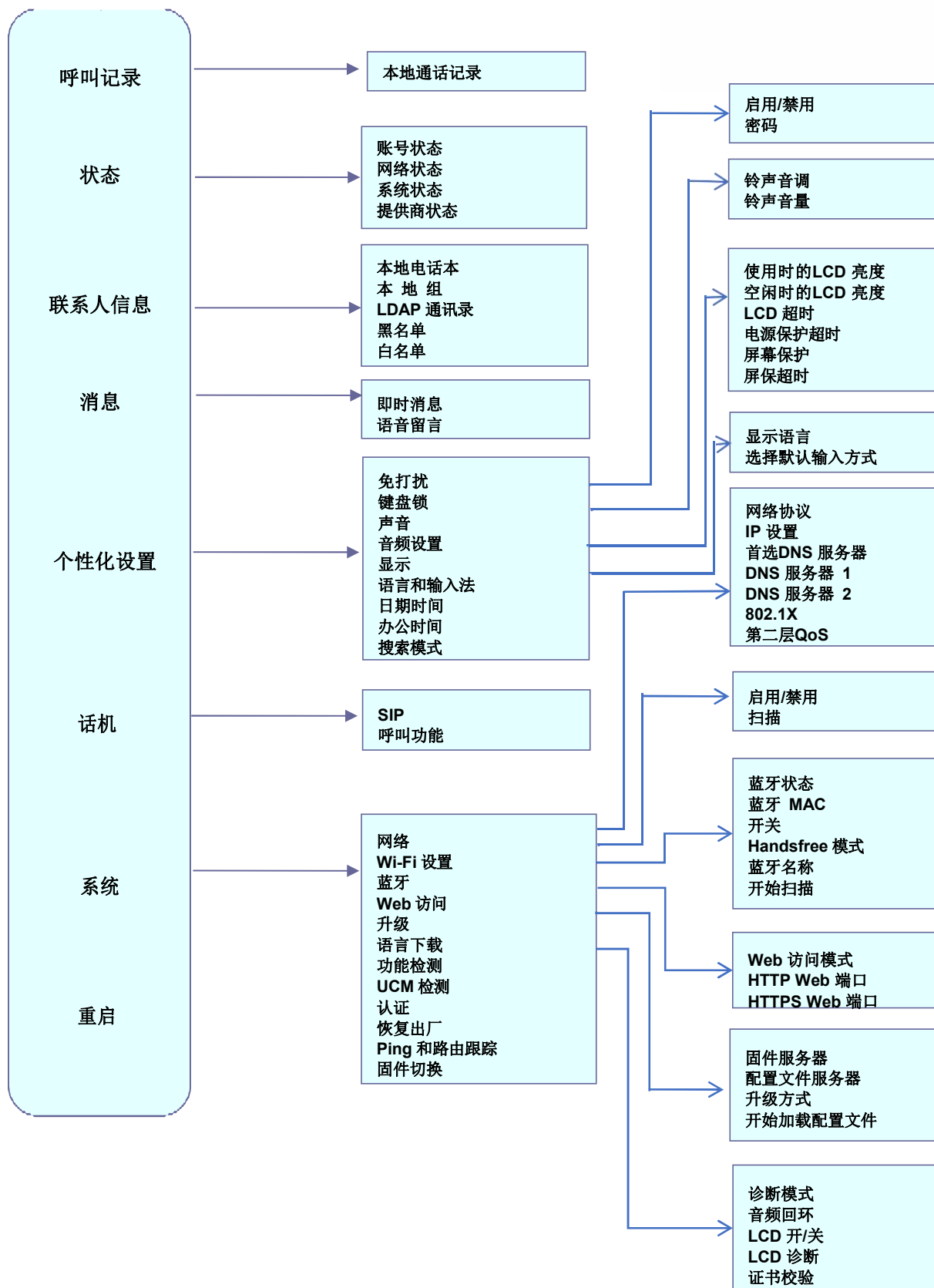
- “123”模式：此模式只允许输入数字和“.”。
- “ABC”模式：此模式允许输入大写字母，数字和符号字符。
- “abc”模式：此模式允许输入小写字母，数字和符号字符。
- “1Bc”模式：此模式允许输入大写字母，小写字母，数字和符号字符。

下表描述了每个键允许使用的字符：

按键	描述	按键	描述	按键	描述
1	1	2	2 ABCabc	3	3 DEFdef
4	4 GHIghi	5	5 JKLjkl	6	6 MNOno
7	7 PQRSpqrs	8	8 TUVtuv	9	9 WXYZwxyz
*	* . : @ + , ' " - ? ! ( ) / _ ; % = < > \$ [ ] { } \ ~ ^   ` &	0	0	#	#

## MPK LCD (仅 2634)

GRP2634 支持 8 个物理 MPK 按键和 3 个页面的 MPK LCD，允许为话机配置多达 24 个可编程键。



图 10: GRP2634 MPK LCD

可以通过以下方式配置 MPK：

- Web GUI 设置 → 可编程键 → 多功能按键。

- 或者直接在话机上配置：按住 MPK 按钮 5 秒钟进行配置。话机 LCD 和 MPK LCD 会显示相关设置如下图：

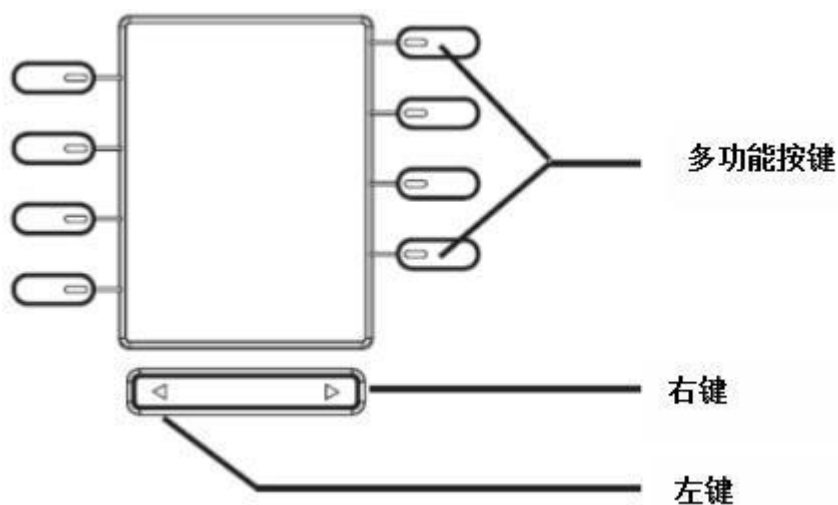

图 11:话机LCD 配置 (MPK1)



图 12: 话机LCD 配置 (MPK2)

配置完成后，按底部的向左或向右按钮可以浏览不同页面中的所有 MPK 状态。  
 更多信息请参阅管理员手册：

[http://www.grandstream.com/sites/default/files/Resources/GRP26XX\\_administration\\_guide.pdf](http://www.grandstream.com/sites/default/files/Resources/GRP26XX_administration_guide.pdf)

## 电话功能

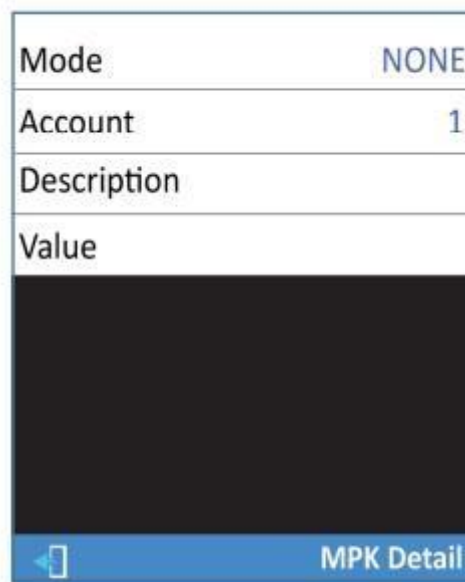
### 拨打电话

#### 听筒、扬声器和耳机模式

GRP2624/34/70允许用户在拨打电话时在听筒，扬声器或耳机之间切换。按挂机键切换到听筒；按耳机键



切换到耳机模式；或按扬声器键



切换到扬声器。

#### 多 SIP 帐号线路

GRP2624/34/70 支持 4 个 SIP 帐号, 8 条通话线路。

每个帐号都可以使用独立的 SIP 服务器、用户和 NAT 设置。每个线路按钮都虚拟映射到一个单独的 SIP 帐号。在摘机状态下，选择一条空闲线路，将听到拨号音。

要拨打电话，请选择您要使用的线路，相应的线路 LED 灯将显示绿色。用户可以在拨打任何号码之前按线路键切换线路。

如果线路键未被使用，特定帐号来电时，它将使用其对应的线路。当使用虚拟映射线路时，另一条可用线路将以红色闪烁。一条线路在使用中时处于活动状态，相应的 LED 灯为红色。

#### 完成呼叫

有几种方法可以完成呼叫：

- **挂机拨号** 在电话挂机时输入号码，然后拨出。
  1. 电话处于空闲状态时，输入要拨出的号码；
  2. 摘机，或按扬声器按钮，或在插入耳机的情况下按耳机按钮，或选择可用的线路键。
  3. 呼叫将被拨出。







图 13: 挂机拨号

- **摘机拨号** 在电话摘机时输入号码，然后拨出。
  1. 摘下听筒，或：
    - 按下扬声器键
    - 接入耳机时按下耳机键
    - 按下可用线路键激活免提
  2. 您将听到摘机拨号音；
  3. 输入号码；
  4. 按下呼出，，\* 或 # 键呼出电话。



图 14: 摘机拨号

- **预测拨号** 拨打号码时，话机将根据输入的数字预测并列出现目标号码的候选项。

如果目标号码已保存在电话本或通话记录中，则在输入前几位数字时，电话将显示匹配号码的列表。如果目标号码出现在列表中，则用户可以使用向上/向下键选择该号码并拨出。GRP2624/34/70 具有预定义的呼叫



功能代码（第一位为\*），当用户输入\*作为目标号码的第一位数字时，电话将列出所有可用的功能代码。

- **重拨** 重拨上一次拨出的号码

1. 摘下听筒，或
  - 按下扬声器键
  - 接入耳机时按下耳机键
  - 按下可用线路键激活免提
  - 话机处于空闲状态
2. 按下呼叫键，上一次拨打的号码将被拨出。

- **通过呼叫记录** 拨打呼叫记录中的号码

1. 按下菜单键调出主菜单，然后进入通话记录；或
2. 话机处于待机状态，按下呼叫记录软键；
3. 使用导航方向键选择您要呼叫的条目；
4. 按下呼叫按钮拨出。

- **通过通讯录** 拨打电话本中的号码

1. 按下菜单键调出主菜单，然后进入通讯录；或
2. 按下通讯录按钮；
3. 使用导航方向键进入本地电话本；
4. 选择您要呼叫的联系人

**注意：**按下菜单键，用户可以编辑电话号码，并通过单击“编辑/拨号”软键选择要拨打该号码的帐号。

5. 按呼叫键拨打选定的联系人。

- **通过线路键快速拨号**

1. 进入话机的 Web GUI → 设置 → 可编程键，将线路键模式配置为快速拨号。选择要拨出的帐号，在值中输入要拨出的分机号码。点击 Web GUI 页面底部的“保存 VPK”；
2. 摘机或直接按线路键拨出。

- **回拨** 拨打上一个已接电话

1. 进入话机的 Web GUI → 设置 → 可编程键，将线路键模式配置为回拨。选择要拨出的帐号，回拨不需要配置值；
2. 摘机或直接按线路键拨出。

- **传呼/对讲**

1. 摘下听筒，或
  - 按下扬声器键
  - 接入耳机时按下耳机键
  - 按下可用线路键激活免提
2. 您将会听到拨号音；
3. 按下菜单键，“拨号”将变为“传呼”（LCD 左上角）；
4. 输入号码；
5. 按下呼出，\* 或 # 键呼出电话。





图 15: 传呼/对讲

#### 注意:

- 输入号码后，电话将等待无键输入超时（默认超时为 4 秒，可通过 Web GUI 配置），然后再拨出。按呼出键或 # 键可覆盖无键输入超时；
- 如果在摘机后输入了数字，则呼叫键将用作呼叫，而不显示已拨号码的历史记录；
- 默认#号键可作为发送键，（#）或（\*）可以从 WEB GUI 帐号->帐号 X->通话设置中设置为发送键。
- 对于传呼/对讲，如果 SIP 服务器/PBX 支持该功能并且已经设置了呼叫/传呼功能代码，则用户不必在呼叫屏幕中切换到 Paging 模式。只需像普通电话一样通过分机拨打代码。
- 当呼叫通过传呼拨出时，用户可以看到包含“answer-after=0”的“call-info”标头，“alert-info”标头在出局 INVITE 中包含“info=alert-autoanswer;delay=0”。
- 在通话过程中，用户可以在 LCD 上看到通话信息：
  - 通话持续时间
  - 联系人信息（如果该号码已保存在电话本中）。
  - 拨打 DTMF 时，用户可以按圆形菜单键切换到呼叫信息页面。
- 可以在拨号阶段通过拨号码、拨打电话或在接听电话之前按静音按钮来将静音通话。

#### IP 呼叫

直接 IP 呼叫允许两部电话在没有 SIP 代理的情况下以即席方式相互通话。如果满足以下条件，则可以在两部电话之间拨打 VoIP 电话：

- 两个电话都有公有 IP 地址；或
- 两个电话都的私有或公有 IP 地址在同一 LAN / VPN 上；或
- 两电话机可以通过路由器使用公有或私有 IP 地址连接（带有必要的端口转发或 DMZ）。



要直接拨打IP电话，请按照以下步骤操作：

1. 话机空闲状态下，按任意数字键或\*键，调出挂机拨号页面；
2. 按圆形菜单键或“DirectIP”软键
3. 输入目标 IP 地址（见下例）；
4. 按拨号软键拨号。

**注意：**

- 要使用直接 IP 呼叫，“使用随机端口”选项应设置为“否”。

**例如：**

如果目标IP 地址为 192.168.1.60 ， 端口为 5062 （ 如 192.168.1.60:5062 ） ， 请输入如下字符：192\*168\*1\*60#5062.。\*号键表示（.），#号键表示（:）。

当只输入IP地址时（如 192\*168\*1\*60），呼叫将默认通过端口5060呼出。



图 16：直接IP呼叫

## 接听电话

### 接听电话

#### □ 单个来电

电话使用选定的铃声响铃。相应的线路键将闪红灯（仅 GRP2602），并且屏幕将显示来电。通过摘机、使用扬声器/耳机或按闪烁的线路键接听。

#### □ 多个来电

当正在进行通话的同时有另一个电话进来时，电话会发出呼叫等待音（断续音），另一个线路键将闪红灯。请按闪烁的线路键来接听来电，当前的通话将自动保持。





图 17: 多路来电

**注意:**

- 当有通话正在进行时，用户可以禁用来电通知弹出。这样用户就不会被意外的弹出呼叫打扰，但仍会收到闪烁的 LED 通知。可以从 Web GUI 下的设置→呼叫特征功能启用此选项。
- 更多有关信息，请参阅管理员手册。

**□ 振铃组呼叫**

如果话机是振铃组成员，当 SIP 服务器接到振铃组分机的呼叫时，所有电话都会开始振铃，一旦话机接听电话，其他所有电话都会显示未接来电通知。GRP2624/34/70 系列支持原因报头，允许电话在其他地方接听未接来电时不记录未接来电。以下消息将包含在电话收到的 CANCEL SIP 消息中，用于通知它另一个用户接听了电话。

*Reason: SIP; cause=200;text="Call completed elsewhere"*

**免打扰**

您可以在 LCD 界面按照以下步骤开启/禁用免打扰功能:

1. 按下菜单键，导航至**个性化设置**。
2. 再次按导航键进入个性化设置。
3. 选择免打扰，使用左右键来开启/关闭免打扰。
4. 按下“保存”软件保存配置。

用户还可以通过按静音键  快速启用/禁用免打扰功能。



图 18: 免打扰设置

**注意:**

- 您还可以将静音键功能设置为空闲而不是 DND，或在 Web GUI 选项 **设置->电话设置->通话设置->静音键在闲置时的功能设置** 下将其禁用。
- 在通话过程中，按静音键可使麦克风静音/取消静音。通话静音时，液晶显示屏上将显示静音图标。



图 19: 通话静音

- **黑/白名单:** 如果联系人号码属于黑名单组，则该号码的呼叫将始终被阻止。如果联系人号码属于白名单组，即使在 DND 模式下也允许呼入。

可以在 Web GUI 的 DIRECTORY->联系人下，将用户添加到“黑名单”或“白名单”组，如下所示：



图 20:Web UI 黑白名单列表

或者从话机的 LCD 菜单→联系人→本地电话簿中设置，如下图所示：





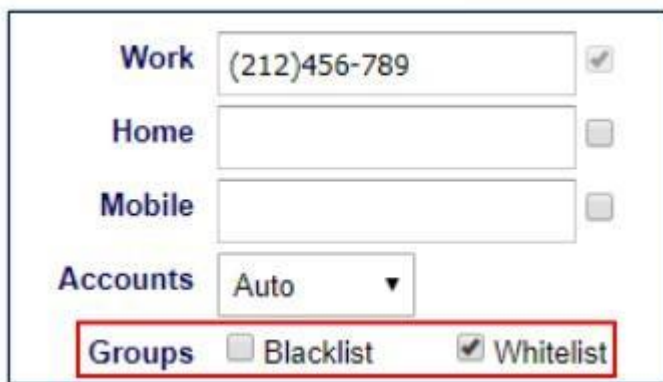

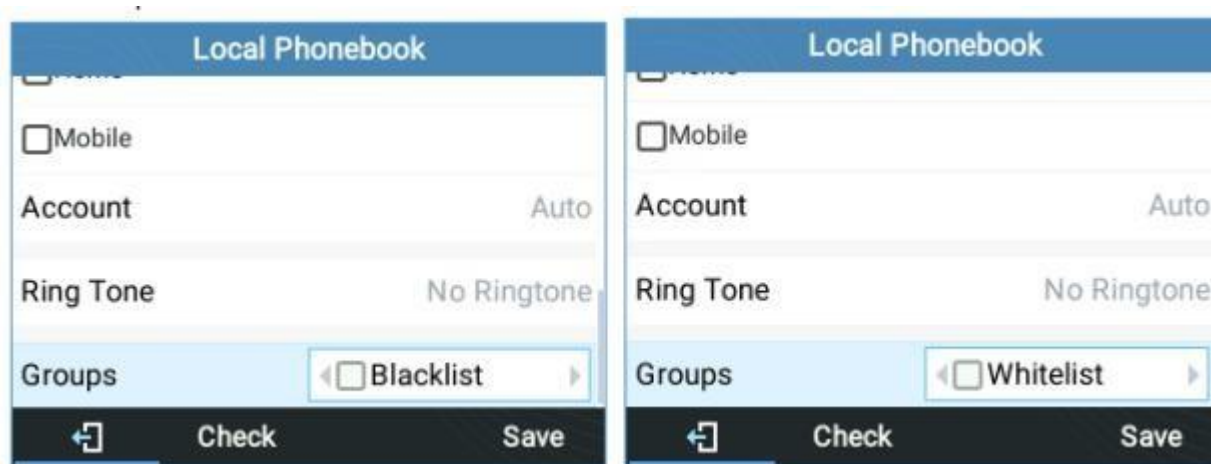

图 21: LCD 上配置黑白名单

## 通话期间

### 呼叫保持

在通话过程中，用户可以通过按下保持键  来保持通话。活动的线路键将闪烁绿灯。再次按下保持软键，可以恢复通话。

当有新呼叫时，呼叫界面将显示新的来电信息，并且在通话过程中会听到呼叫等待音（断续音），使用向上 / 向下键在两个呼叫界面之间切换。

用户可以选择使用接听软键  接听新呼叫，或使用拒接软键  拒绝呼叫，或使用转移/转接软键  转接呼叫，或使用静音软键  使呼叫静音。按静音软键后，呼叫等待音将被静音。

### 注意：

- 如果在 Web GUI 帐号 X->高级设置下启用了“保持提示音”，则将播放提示音以通知用户其呼叫已



保持。

- **恢复：**再次按下保持软键，可以恢复通话。
- **多路通话：**通过按线路键自动保持当前通话或在通话之间切换。在通话过程中，新来电时会听到呼叫等待音（断续音）。
- **呼叫保持时间：**话机将显示呼叫保持时间，如下图所示。仅当有两个或更多呼叫保持时才会显示保持持续时间，用户可以使用向上/向下按键查看每个呼叫的保持持续时间。。





图 22:呼叫保持时间

## 呼叫转移

GRP2601/GRP2602支持盲转和指定转移。您可在Web GUI的**设置→呼叫特征功能→禁用呼叫转移**中禁用该功能。

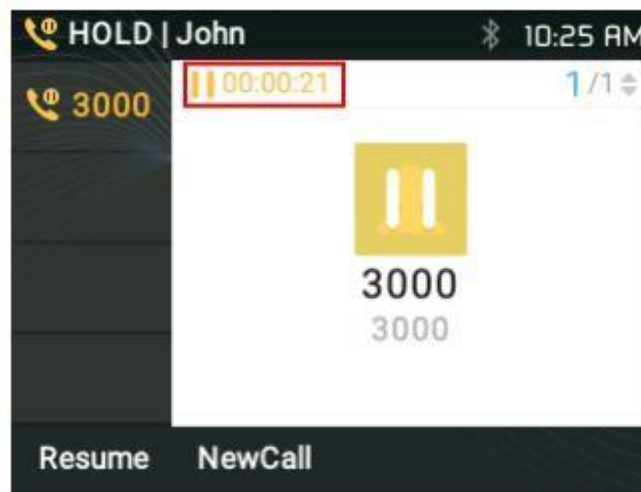
### 盲转

1. 在通话过程中，按转移键 ，输入转移目的地的号码。
2. 按呼出键或#号键完成当前通话的转接。

### 指定转移

当设置为“Static”时

1. 在通话过程中，按下新的线路键。通话将被自动保持。
2. 在新线路总输入号码建立通话。
3. 按下转移键 。
4. 按下保持的线路键完成转接。



当设置为“Dynamic”时



1. 在通话过程中，按下转移键 。
2. 新线路灯将被点亮，通话自动保持。
3. 输入号码，按下“呼叫后转”软键建立第二个通话。
4. 再次按下转移键  完成转移。



图 23: 指定转移

**注意：**

- 当在转接过程中启用指定转移，拨出第二个呼叫的号码后，如果第二个通话尚未建立（振铃），按“取消”将挂断第二个电话。如果第二个电话建立（接听），按“拆分”将恢复第二个通话并保持第一个通话。



图 24: 拆分通话

- 按下红色的转移软键将强行盲转。

### 目标选择

使用目标选择功能，用户可以实现以下功能：

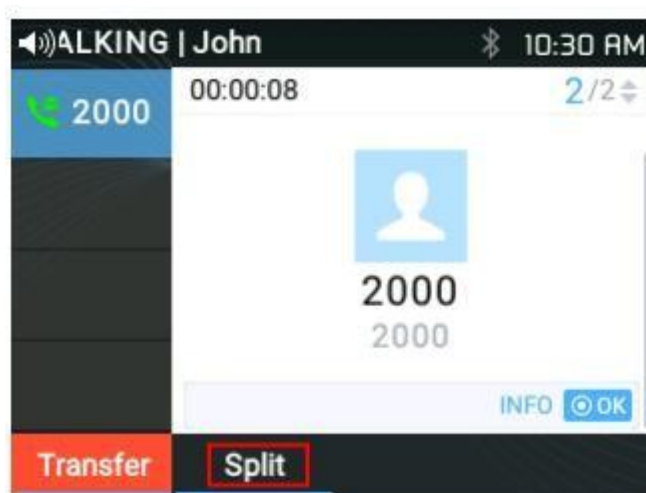
- 1) 在转移/会议界面中添加“目标”软键。
- 2) 按下软键时，用户将进入目标选择页面，用户可以在其中选择其他可能的转接/会议目标（例如本地/BS 电话簿、本地/BS 通话记录、LDAP...）。
- 3) 在访问本地/BS 电话簿和本地/BS 通话记录页面时，如果电话处于正忙状态，该软键将显示有限的选项（例如拨号），以方便用户执行拨号任务。
- 4) 访问智能 VPK 列表时，手机会根据当前账号显示允许作为转接/会议目标的 VPK 目标列表。
- 5) 访问线路时，话机将列出可用于转接/会议的线路。

例如：

- 转移界面

在转接/会议操作页面下增加了一个新的软键“目标”。



图 25: 转移界面下的“目标”软键

用户可以使用导航键从列表中选择目标，然后使用菜单按钮或“选择”软键拨出。通过选择本地/Broadsoft 电话簿、本地/Broadsoft 呼叫记录或 LDAP 电话簿，LCD 将显示相应的屏幕页面，其中包含有限的选项（例如拨号），以方便用户执行拨号任务。

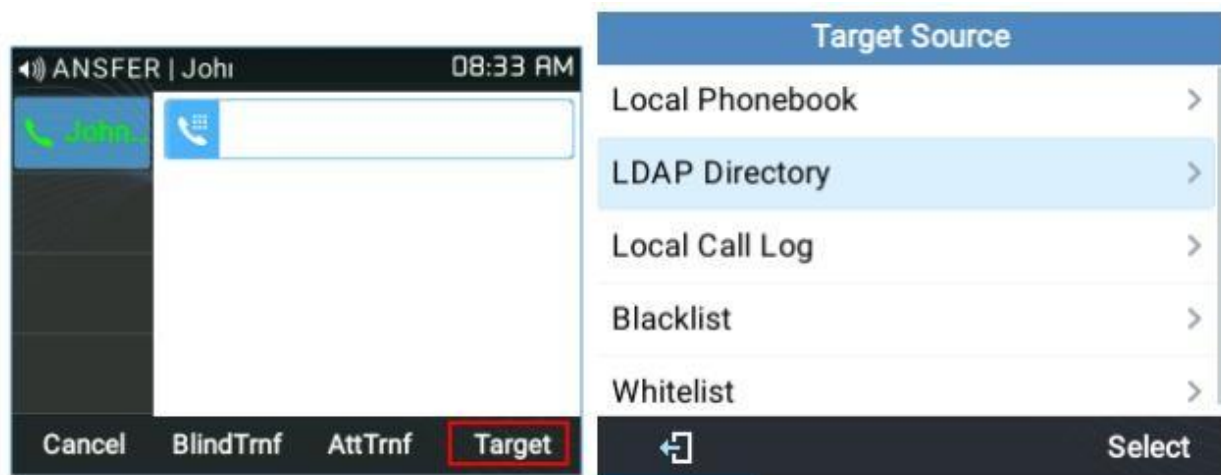

图 26:本地通话记录页面

### 转移信息

话机会显示转接信息，以便用户可以查看谁转接了呼叫...

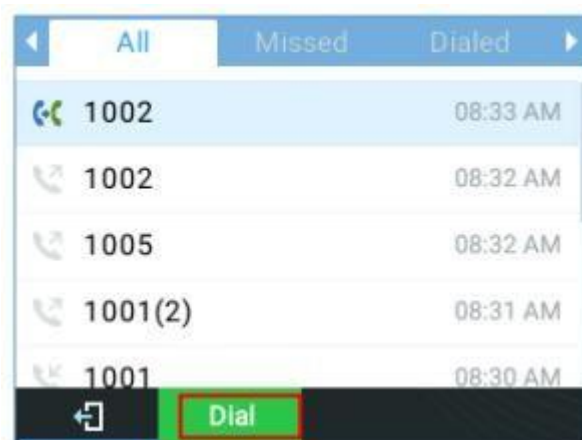

图 27: 来电时显示转移信息

## 会议通话

### 五方会议

GRP2624/34/70可以发起最多五方会议（PCMU/PCMA）。用户可以在Web GUI的**设置→呼叫特征功能→禁用会议**选项来禁用会议。

#### □ 发起会议

1. 分别和 1 或 2 个成员建立通话。
2. 当一个呼叫处于通话状态时，另一个呼叫线路会被保持并闪绿灯。
3. 按下会议键。
4. 按下保持的线路键建立会议。在 GRP2624 中，按向上键选择，然后点击会议软键。



图 28:建立会议



图 29: 在GRP2634 上建立会议

**注意**

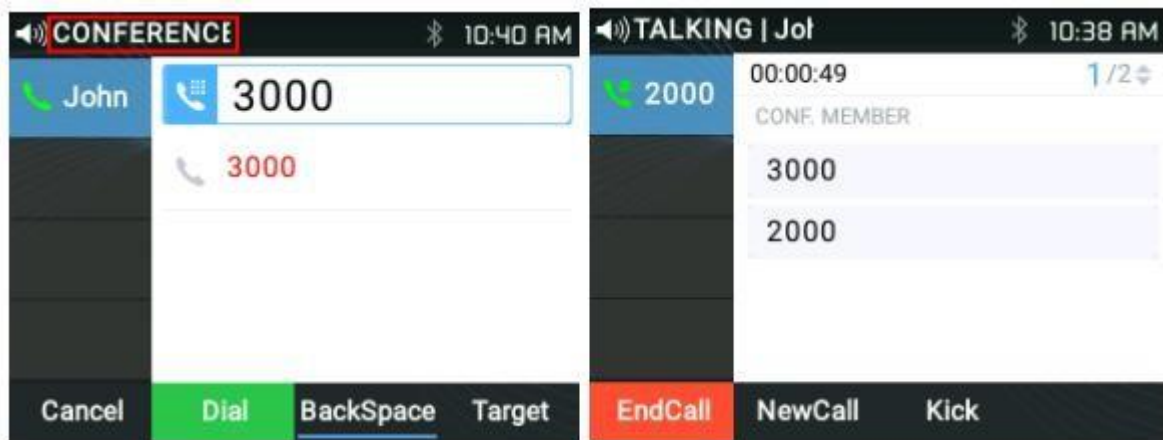
- 用户可以点击“切换”软键来切换两路通话。

**取消会议**

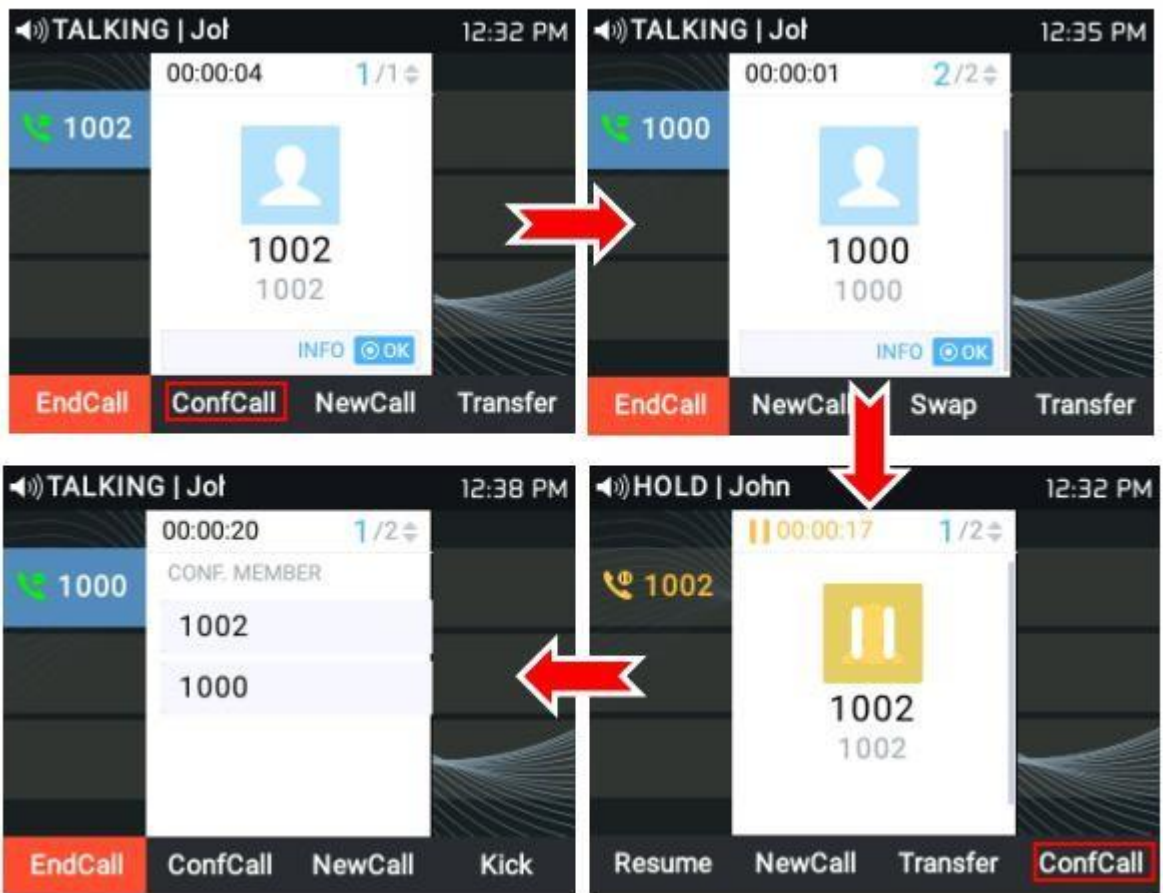
1. 如果按下会议键后，用户决定取消会议，按下“取消”软键或当前活动的 LINE 键（绿色 LED 常亮）。



2. 这将恢复与当前线路的通话。

#### □ 踢出会议成员

用户可以通过按下“踢出会议”软键，指定要踢出的分机/号码，然后单击“提交”软键，将分机从正在进行的会议中删除。

#### □ 拆分和重建会议

1. 会议期间，按下保持键，电话会议将被拆分，通话将单独保持，线路键闪烁绿灯。
2. 按下线路键恢复两路通话。
3. 如果用户想要重建会议，可在拆分后按下“重建会议”软键来重建会议。



图 30: 重建会议

#### □ 结束会议

1. 按下保持键拆分电话会议。电话会议将在两个通话都保持的情况下结束； 或者
2. 用户可以按结束通话软键，也可以直接挂断电话以终止电话会议。

### 简单会议模式

GRP2624/GRP2634支持简单会议模式，可结合传统方式建立会议。

#### □ 发起会议

1. 建立一路通话。
2. 按下会议键，另一个呼叫线路会闪烁并使用相同的账号。
3. 输入号码并按呼叫键建立通话。



4. 按下会议键或“建立会议”软键建立会议。

### 拆分和重建会议

1. 会议期间，按下保持键，电话会议将被拆分，通话将单独保持，线路键闪烁绿灯。
2. 按下线路键恢复两路通话。
3. 如果用户想要重建会议，可在拆分后按下“重建会议”软键来重建会议。

### 取消会议

1. 如果按下会议键后，用户决定取消会议，按下“取消”软键或当前活动的 LINE 键（绿色 LED 常亮）。
2. 这将恢复与当前线路的通话。

### 结束会议

1. 按下保持键拆分电话会议。电话会议将在两个通话都保持的情况下结束； 或者
2. 用户可以按结束通话软键，也可以直接挂断电话以终止电话会议。

## 注意

- 开始电话会议的一方必须在整个会议期间都留在会议中，您可以将该方置于静音状态，但它必须保持在通话中。当“会议发起者挂机将通话转移”功能开启时不适用。在 Web GUI 下的账号→账号 X→通话设置中可设置该功能。
- 选项“禁用会议”必须设置为“否”才能建立会议。Web UI 设置→呼叫特征功能。
- 用户可以限制电话使用不同的账号参加会议。此选项可在设备 Web UI 的设置→呼叫特征功能下找到。

## UCM 会议

### 参加 UCM 会议

用户可以拨打 UCM 会议室分机加入会议。 如果需要密码，请输入密码以普通用户或管理员身份加入会议。



图 31: 参加UCM 会议

- 根据 IVR 指示操作。

### 电话会议菜单

在 UCM 会议期间，只有会议管理员可以按下会议室软键来查看/邀请成员、桥接会议、移除桥接、静音、取消静音和锁定会议。

Conference Room Participants		
1	1000	1000
2	4000	4000
3	3000	3000
5	2000	2000
		

图 32: 会议室成员列表

### 会议室操作

- 邀请成员:

按下邀请软键，选择目标分机号码，然后单击确定。话机将通过在会议主屏幕上显示[加入：分机号]记录操作。



图 33:UCM 会议-邀请成员

- 踢出成员:

按下踢出软键踢出分机号。话机将通过在会议主屏幕上显示[离开：分机号]记录操作。被踢出的成员将不会

被显示在会议成员列表中。



图 34: UCM 会议-踢出成员

- **静音成员:**

选择用户分机，然后按静音键。会议主屏幕上会显示[退出\_分机]，但该用户仍会出现在会议成员列表中。按下取消静音按钮来取消静音。

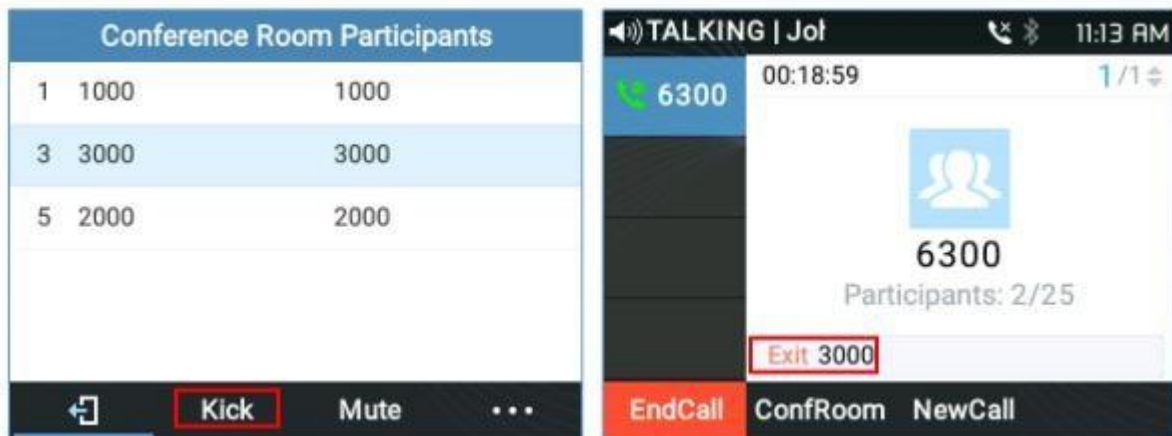

图 35:UCM 会议-静音

- **会议桥接:**

输入会议室号码和密码，并按下桥接按钮来桥接会议。





图 36: UCM 会议-桥接

- 更多:

按下[...]进行更多会议室操作。用户可以在此锁定/解锁会议、全部踢出或静音/取消静音所有与会者。



图 37: UCM 会议-更多

## 呼叫转移

进入菜单→话机→呼叫功能→账号 X:

- 当禁用 LCD 的转移功能时, 将会显示如下界面:



图 38: 禁用呼叫转移

- 当启用 LCD 的转移功能时，将会显示如下界面：

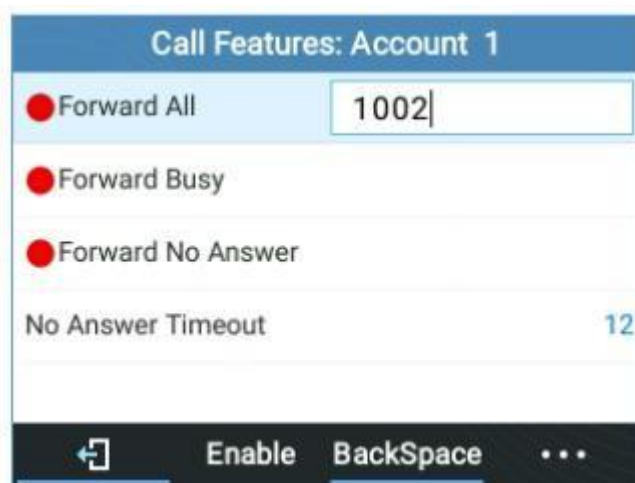

图 39: 启用呼叫转移

- 转移呼叫时，接收方将显示转移信息。

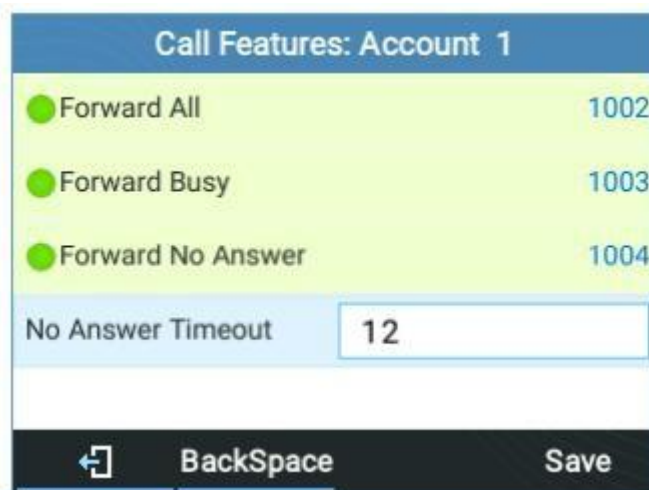

图 40:转移信息

- 也可以通过按 VPK/MPK 上设置为前转目的地的 BLF 键进行呼叫前转。您只需要订阅有效的 BLF 并按转移键，然后按 BLF 键即可进行呼叫转移。

## 语音信箱

话机右上角闪烁的红色 MWI（消息等待指示灯）表示有语音消息。您可以按语音信箱按钮或输入服务器语音信箱业务码获取消息，或从电话的菜单→消息→语音邮件中读取。

注意：

- 语音邮件用户 ID 和语音邮件号码必须正确配置：位于 Web GUI 的**账号 X→常规设置**下。
- IVR 将提示用户完成消息检索过程。

## 虚拟语音邮箱

使用此功能，电话会将语音邮件下载到.wav 文件中并进行存储。用户无需拨打功能码，也无需前往 BroadSoft 服务器即可收听语音邮件。此外，用户可以随时暂停/恢复语音邮件消息。

更多有关信息，请参阅管理员手册：

[http://www.grandstream.com/sites/default/files/Resources/GRP26XX\\_administration\\_guide.pdf](http://www.grandstream.com/sites/default/files/Resources/GRP26XX_administration_guide.pdf)

## 即时信息

GRP2624/34/70 允许用户通过电话的 LCD 发送即时消息。位于**菜单→消息→即时信息**。



图 41: 即时信息

用户可以按下“新建”软键，然后指定账号、收件人和即时消息的内容。

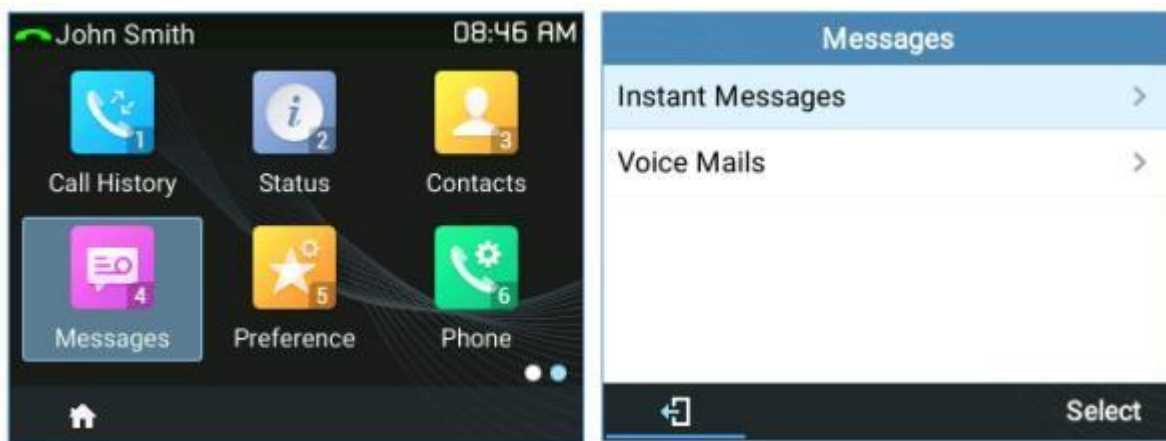

图 42: 发送即时消息

按下“发送”软键后，话机会弹出“发送成功”提示操作成功。

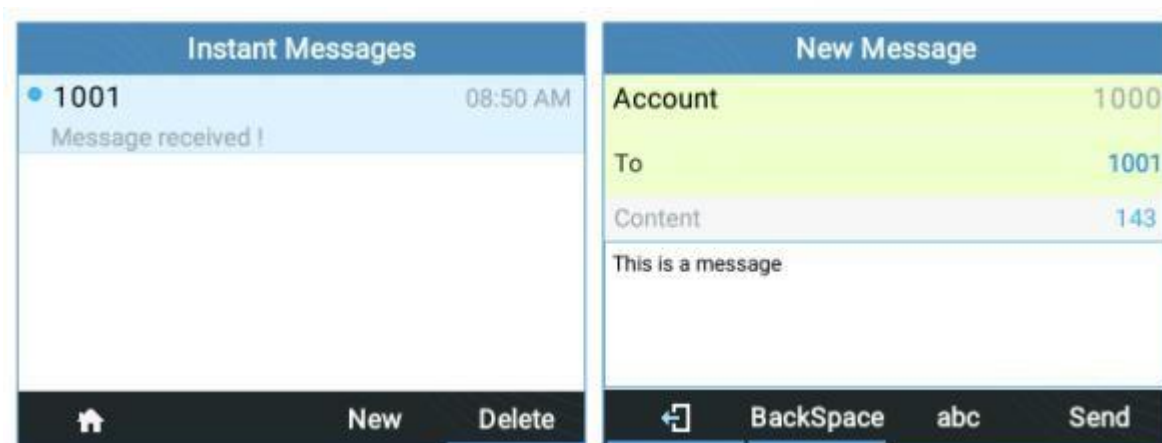

图 43: 发送成功

## 呼叫功能

The GRP2624/34/70 支持传统和高级电话功能，包括来电显示，带有主叫姓名的来电显示，呼叫转移等。

表 12: 呼叫功能

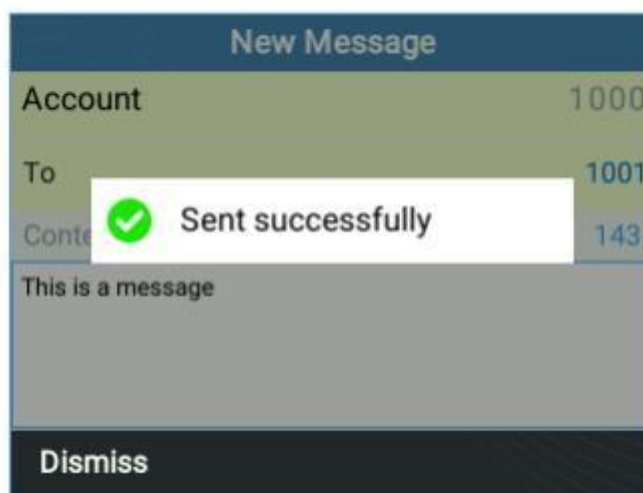
<b>*30</b>	<b>禁用来电显示</b> （对于所有后续通话） <ul style="list-style-type: none"> <li>• 摘机；</li> <li>• 拨打*30。</li> </ul>
<b>*31</b>	<b>发送来电显示</b> （对于所有后续通话） <ul style="list-style-type: none"> <li>• 摘机；</li> <li>• 拨打*31。</li> </ul>

*50	<b>禁用呼叫等待</b> <ul style="list-style-type: none"> <li>摘机；</li> <li>拨打*50。</li> </ul>
*51	<b>启用呼叫等待</b> <ul style="list-style-type: none"> <li>摘机；</li> <li>拨打*51。</li> </ul>
*67	<b>匿名通话</b> （单次通话） <ul style="list-style-type: none"> <li>摘机；</li> <li>拨打*67 然后输入号码。</li> </ul>
*82	<b>取消匿名通话</b> （单次通话） <ul style="list-style-type: none"> <li>摘机；</li> <li>拨打*82 然后输入号码。</li> </ul>
*70	<b>禁用呼叫等待</b> （单次通话） <ul style="list-style-type: none"> <li>摘机；</li> <li>拨打*70 然后输入号码。</li> </ul>
*71	<b>启用呼叫等待</b> （单次通话） <ul style="list-style-type: none"> <li>摘机；</li> <li>拨打*71 然后输入号码。</li> </ul>
*72	<b>无条件转移</b> 建立无条件转移： <ul style="list-style-type: none"> <li>摘机；</li> <li>拨打*72 然后输入转移号码；</li> <li>按下 OK 或呼叫键。</li> </ul>
*73	<b>取消无条件转移</b> 取消无条件转移： <ul style="list-style-type: none"> <li>摘机；</li> <li>拨打*73；</li> <li>结束通话。</li> </ul>
*90	<b>遇忙转移</b> 建立遇忙转移： <ul style="list-style-type: none"> <li>摘机；</li> <li>拨打*90 然后输入转移号码；</li> <li>按下 OK 或呼叫键。</li> </ul>
*91	<b>取消遇忙转移</b> 取消遇忙转移： <ul style="list-style-type: none"> <li>摘机；</li> <li>拨打*91；</li> </ul>



	<ul style="list-style-type: none"> <li>结束通话。</li> </ul>
*92	<b>无应答转移</b> 建立无应答转移： 摘机； 拨打*92 然后输入转移号码； 按下 OK 或呼叫键。
*93	<b>取消无应答转移</b> 取消无应答转移： 摘机； 拨打*93； 结束通话。

用于可以按照以下步骤操作：

1. 按下星号键键 (\*)：屏幕上将显示所有可用功能代码列表。
2. 使用向上/向下箭头键浏览代码
3. 按菜单键或者点击“拨号”软键选择选项。



图 44: 呼叫功能代码列表

## 高级功能

### 虚拟多功能按键

#### Web UI 设置

用户可以在话机的Web UI 的设置→可编程键→虚拟多功能键选项下进行 VPK 配置。建议在配置 VPK 之前在此页面点击“重置”。默认情况下，页面会列出所有固定 VPK 设置。



Order	Mode	Account	Description	Value	Locked
1	Default	1			Edit VPK
2	Default	2			Edit VPK
3	Default	3			Edit VPK
4	Default	4			Edit VPK
5	None	1			Edit VPK
6	None	1			Edit VPK
7	None	1			Edit VPK
8	None	1			Edit VPK

Buttons at the bottom: Add VPK, Reset, Save VPK

图 45: VPK 页面

选择要配置的 VPK，点击“修改”，将弹出一个用于 VPK 配置的新窗口。用户可以为 VPK 配置模式、账号、描述和值。最多可以为 VPK 选择 33 种模式选项，完成后，点击“保存”按钮，然后点击虚拟多功能键页面底部的“保存多功能键”应用更改。



图 46: 设置虚拟多功能按键

如果用户想要配置更多的 VPK，可以点击“添加多功能键”来配置动态 VPK。动态 VPK 最多支持 30 种模式选项。

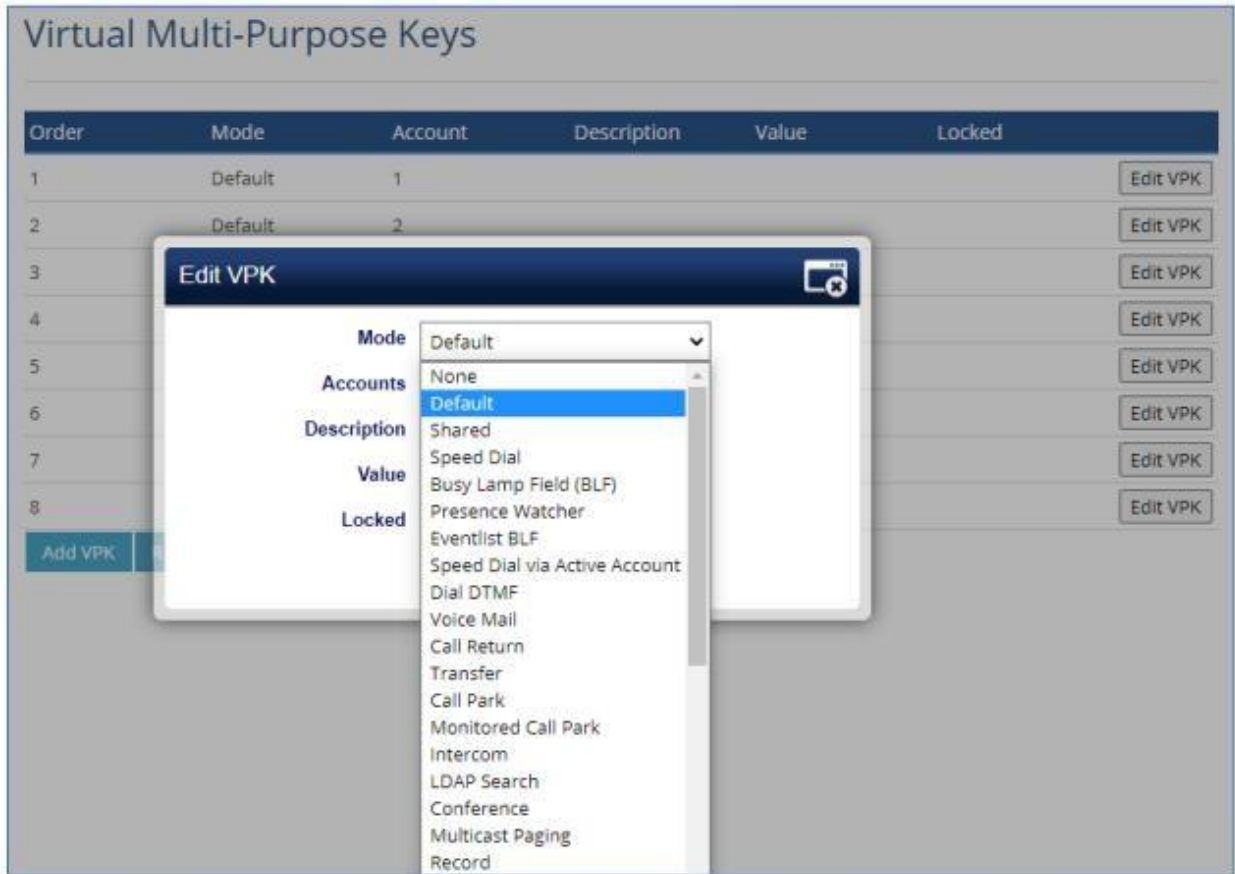

图 47: 动态 VPK 设置

**注意:**

1. 动态 VPK 不支持“默认”和“共享”模式。这两种模式选项仅适用于固定 VPK。

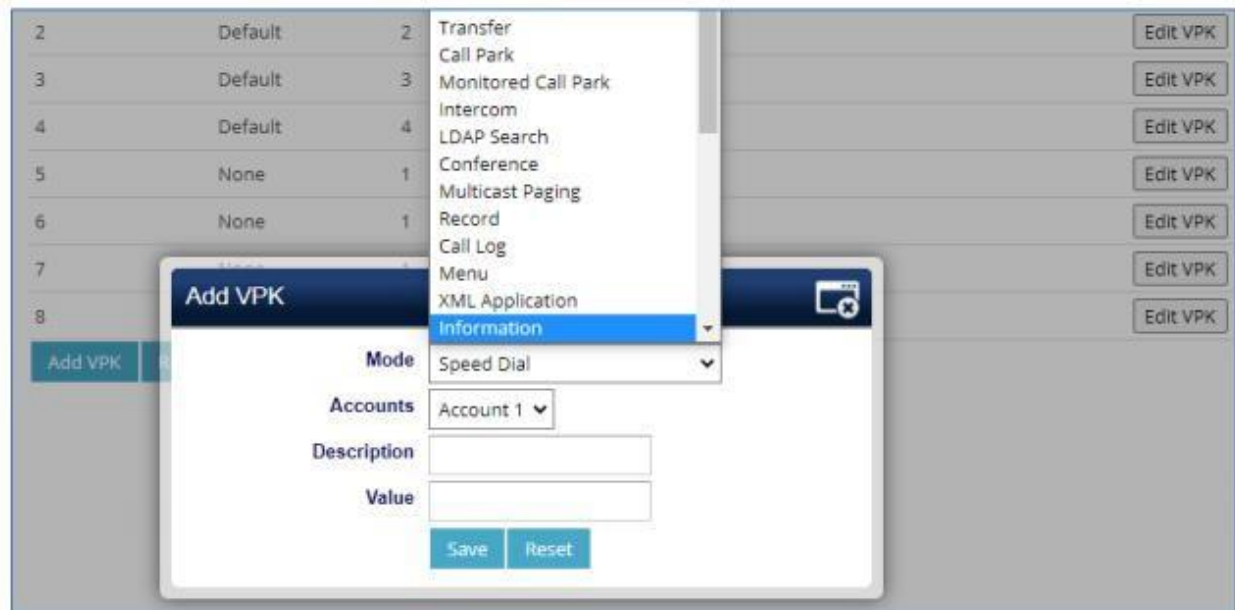

2. 动态 VPK 不支持 NONE 模式。如果用户不需要此 VPK，请单击“修改”并选择“删除”将其删除。
3. 所有设置都需要用户在提示窗口中单击“保存”，并在虚拟多功能键页面底部单击“保存多功能键”按钮才能生效。
4. 建议在默认模式下至少要有两条线路，以便在通话过程中能够调出另一条线路并执行呼叫代答、指定转移或电话会议。

多功能键模式的 P 值字符串格式：

表 13: 多功能键模式 P 值

模式名称	字符串	P 值
None	None	-1
默认	Line	31
分享	Shared line	32
快速拨号	Speed dial	0
忙灯检测	BLF	1
在线监测	presencewatcher	2
Evenslist BLF	eventlistblf	3
使用激活账号快速拨号	speeddialaa	4
拨打 DTMF	dialdtmf	5
语音信箱	voicemail	6
回拨	callreturn	7
转移	transfer	8
停靠	callpark	9
监控停靠	Monitoredcp	16
Intercom	Intercom	10
LDAP 搜索	Ldap Search	11
会议	Conference	12
多播对讲	Multicast paging	13
录音	Record	14
呼叫记录	Call log	15
菜单	Menu	17
XML 应用	Xmlapp	18
Information	Information	19
消息	message	20
转移	forward	21
DND	DND	22
重拨	redial	23
即时消息	instant messages	24
组播监听地址	multicast listen address	25



键盘锁	keypad lock	26
GDS OpenDoor	gds opendoor	27
Presence Eventlist	presence eventList	28
配置	provision	29

字符串可以是大写或小写字母，但中间不能有空格。如图，在 cfg.xml 中，“Transfer”或“transfer”与“8”相同，它会配置 Virtual Multi-Purpose Key 3 为转移模式。

#### LCD 指示和配置

```
<?xml version="1.0" encoding="UTF-8" ?>
<gs_provision version="1">
  <config version="1">
    <P1363>transfer</P1363>
    <P1364>2</P1364>
    <P1465>TEST</P1465>
    <P1466>7777</P1466>
  </config>
</gs_provision>
```

图 48: 将线路键配置为转移模式

配置的固定多功能键显示在相应行边。如果配置了动态 VPK，用户可以看到 LCD 左下角显示的页码。下图显示了 LCD 上第 1 页和第 2 页的 VPK。按“向右”箭头键将切换到下一页；按“向左”箭头键将切换回上一页。



图 49: VPK LCD 指示

用户还可以从 LCD 编辑和添加 VPK。

1. 编辑（固定）VPK，长按线路键约 4 秒，会弹出配置窗口供用户配置。
2. 添加（动态）VPK，按住向右方向键约 4 秒，会弹出配置窗口供用户配置。

固定 VPK 最多支持 33 种模式，动态 VPK 最多支持 30 种模式。

每种模式在 LCD 上由不同的图标指示，并且图标在不同状态下会有所不同。

下表为 VPK 模式的图标说明：

表 14: VPK 图标说明

VPK 模式	描述	默认	
线路	未注册		
	注册		
	呼叫转移		
	拨号 1 进入语音信箱		
	拨号 2 进入语音信箱		
	账号 1 进入语音信箱		
	账号 2 进入语音信箱		
SCA	连接		
	保持		
	空闲		
	振铃		
	获取		
	错误		
	无效		
	未知		
BLF	离开		
	在线		
	离线		
	忙碌		



	聊天		
	连接		
	免打扰		
	振铃		
	未知		
	Use def		
<b>快速拨号</b>	快速拨号		
<b>拨打DTMF</b>	拨打 DTMF		
<b>转移</b>	呼叫转移		
<b>回拨</b>	回拨		
<b>停靠</b>	呼叫停靠		
	呼叫停靠忙碌		
	呼叫停靠在线		
	呼叫停靠离线		
<b>Intercom</b>	对讲		
	组播对讲		
	传呼		
<b>LDAP 搜索</b>	LDAP 搜索		
<b>多播对讲</b>	多播对讲监听地址		
<b>录音</b>	录音		



菜单	菜单		
消息	消息		
会议	会议		
Information	信息		
键盘锁	键盘锁		
DND	免打扰		
XML	XML		
电话簿	电话簿		
呼叫记录	呼叫记录		
即时信息	即时信息		
重拨	重拨		
GDS OpenDoor	GDS 门禁		
转移	呼叫转移		
配置	配置		
语音信箱	语音邮件		
	新的语音邮件		

当用户在通话期间时，他可以按向右/向左箭头键在屏幕之间切换并选择要使用的 VPK。



图 50: 通话时切换VPK

#### 注意:

- 如果通过 VPK 呼叫停靠，则 VPK 上的显示将在呼叫的 CID 和停靠号码之间变化。
- 更改需要订阅的 VPK 信息时，话机会先取消订阅，然后再执行新的订阅，这样服务器就会知道以前的订阅已作废。

## 虚拟多功能按键

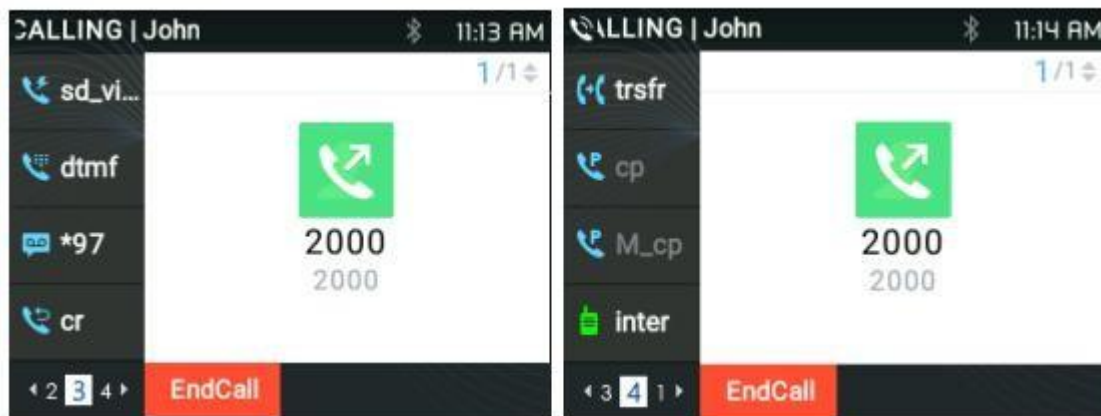
#### 功能

如果用户拨打的号码与某些呼叫历史条目匹配，则话机会显示一个条目列表以及相应的名称。



图 51: 预测拨号

#### 注意

用户可以在 Web UI 的设置→呼叫特征功能中关闭预测拨号。

## 在 BroadSoft 目录中搜索

#### Web 配置

用户可以在设置→Broadsoft→Broadsoft 目录下配置 Broadsoft XSI 目录。



**Settings**

- General Settings
- Broadsoft
- Broadsoft XSI**
- Broadsoft IM&P
- External Service
- Call Features
- Multicast Paging
- Outbound Notification
- Preferences
- Programmable Keys
- Web Service
- XML Applications
- Voice Monitoring

## Broadsoft XSI

### XSI

Server

Port

XSI Actions Path

Broadsoft Contact Download Interval

XSI Authentication Type

#### Login Credentials

Login Username

Login Password

#### SIP Credentials

SIP UserName

SIP User ID

SIP Password

Sort Phonebook by  Last Name  First Name

### Network Directories

Type	Name
Group Directory	Disabled <input style="width: 50px;" type="text"/>
Enterprise Directory	Disabled <input style="width: 50px;" type="text"/>
Group Common	Disabled <input style="width: 50px;" type="text"/>
Enterprise Common	Disabled <input style="width: 50px;" type="text"/>
Personal Directory	Disabled <input style="width: 50px;" type="text"/>
Missed Call Log	Disabled <input style="width: 50px;" type="text"/>
Placed Call Log	Disabled <input style="width: 50px;" type="text"/>
Received Call Log	Disabled <input style="width: 50px;" type="text"/>

图 52: BroadSoft 目录



## 功能

当用户拨号时，话机可以从 Broadsoft XSI 目录中预测可能的联系人信息。用户可以从预测号码列表中进行选择。



图 53: 从BS XSI 中预测号码

## 在 LCD 通话界面上使用 VPK

用户可以在呼叫屏幕中使用他们预先配置的 VPK。如快速拨号、BLF 等，如下图：



图 54: 呼叫页面VPK

## 活动 VPK 页面

如果启用了“活动 VPK 页面”，当被监控的 BLF 号码被调用时，LCD 屏幕将显示包含 VPK 密钥的 VPK 页面，如下图：





图 55: 活动 VPK 页面

您可以看到页码以红色闪烁，这表示该页面是活动的 VPK 页面。用户可以在设备 Web UI 设置→呼叫特征功能下启用/禁用此选项。

## 通话界面线路切换

当有两条或多条线路通话时，用户将可以按向上/向下箭头键在通话之间切换，如下所示：



图 56: 线路切换

## 共享呼叫状态（SCA）

GRP2624 / GRP2634 电话支持 Broadsoft 标准的共享呼叫通道。此功能允许 SCA 组的成员共享 SIP 线路并提供状态监控（空闲、活动、转移，保持）共享线路。

要启用 SCA，用户需要在话机上注册共享线路账号，在 Web UI 上的设置→可编程键下配置 SCA 参数，并将线路键模式设置为“共享线路”。

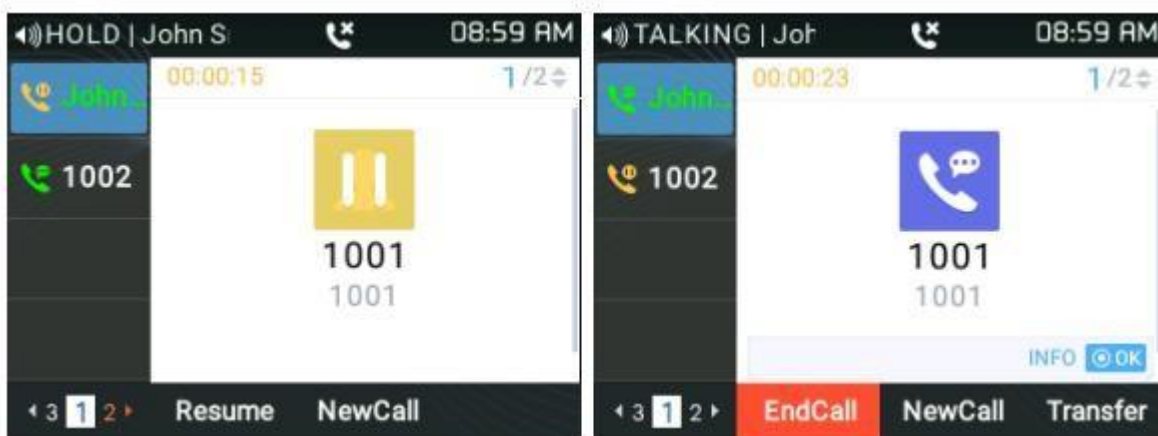
有关更多信息，请参阅 SCA 指南：

[http://www.grandstream.com/sites/default/files/Resources/SCA\\_guide.pdf](http://www.grandstream.com/sites/default/files/Resources/SCA_guide.pdf)



## 配置 Eventlist BLF

GRP2624/34/70 同时支持潮流 UCM 忙灯检测和 Event List BLF 功能，并允许终端用户（如话务员）监控列表中用户的呼叫状态。GRP2624/34/70 通过向 UCM 发送订阅请求并更改与受监控用户关联的线路键、MPK 或虚拟 MPK 的指示灯状态来支持此功能。

此外，话机还能够显示原始呼叫者的呼叫 ID，并通过使用 BLF-Call-pickup 前缀的预定义功能代码将呼叫接听至监控的分机。

有关 Eventlist BLF 配置指南的更多详细信息，请参阅：

[http://www.grandstream.com/sites/default/files/Resources/GRP2600\\_Eventlist\\_BLF\\_Guide.pdf](http://www.grandstream.com/sites/default/files/Resources/GRP2600_Eventlist_BLF_Guide.pdf)

## 屏幕截图

用户可以对 GRP2624/34/70 屏幕进行截图，按住保持键，然后按住菜单键，截图将显示在话机 Web GUI 下的 **状态→系统信息**中，如图 以下：



图 57: 屏幕截图

- 用户可以点击“下载”查看截图。
- 用户可以点击“开始”按钮清除截图。

## 诊断

用户可以功能检测菜单来诊断话机的硬件/软件。可以在 LCD 菜单点击系统→功能诊断或同时按下保持键和向上箭头键进行快捷操作。

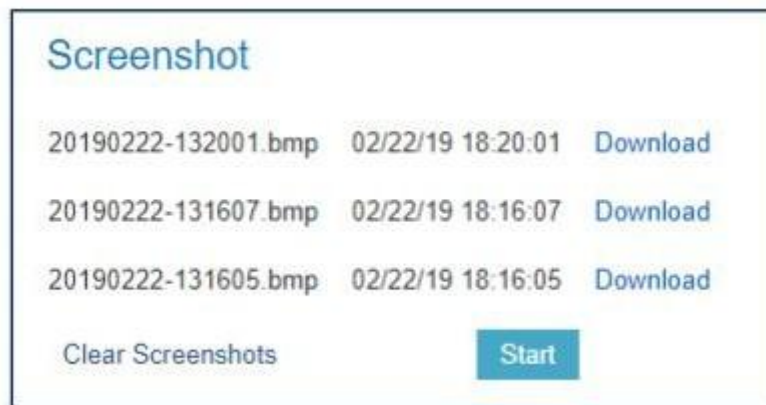

图 58: 功能检测

这些工具可用于检测话机的硬件和软件状态，例如检测 LED、键盘按钮、LCD 和证书验证等。

## 联系人

### 本地联系人

本地联系人最多可以保存 1000 个条目。用户可以添加、删除和修改单个联系人，也可从 HTTP / TFTP 服务器下载联系人，或从外部存储导入、导出联系人。

有关更多详细信息，请参阅管理指南：

[http://www.grandstream.com/sites/default/files/Resources/GRP26XX\\_administration\\_guide.pdf](http://www.grandstream.com/sites/default/files/Resources/GRP26XX_administration_guide.pdf)

### 添加单个联系人

在本地联系人菜单上，选择本地电话本，然后点击添加输入联系人的详细信息，例如名字、姓氏，公司/家庭/话机号码，特定铃声等，然后按保存软键保存配置，新联系人将被添加到您的本地电话本中。如图所示：



图 59: 新建联系人

## 电话簿

### XML 电话本语法

用户可以在 phonebook.xml 文件中使用以下语法添加联系人：

```
<AddressBook>
<Contact>
  <id>3</id>
  <FirstName>SAUL</FirstName>
  <LastName>GOODMAN</LastName>
  <Frequent>0</Frequent>
  <Phone type="Work">
    <phonenumber>45426</phonenumber>
    <accountindex>0</accountindex>
  </Phone>
</Contact>
</AddressBook>
```

```

</Phone>
<Phone type="Home">
  <phonenumber>54786</phonenumber>
  <accountindex>0</accountindex>
</Phone>
<Phone type="Cell">
  <phonenumber>08789654</phonenumber>
  <accountindex>0</accountindex>
</Phone>
<Primary>0</Primary>
<Company>GRANDSTREAM</Company>
<Department>SUPPORT</Department>
</Contact></AddressBook>
  
```

### 从 Web UI 界面下载/上传 XML 电话本

在话机 Web 界面下的**电话簿**→**电话本管理**中，点击“下载”按钮查看当前在话机上配置的 XML 电话本。点击“上传”按钮，选择要上传到话机的 XML 电话本。



图 60: 下载/上传XML 电话本

在 LCD 上，在联系人信息下设置，如图所示：

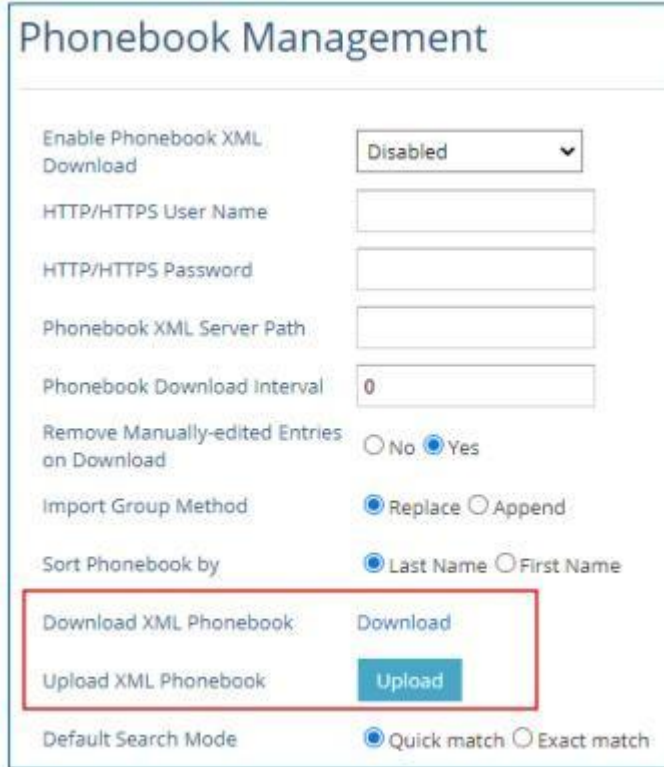

图 61: 本地电话簿-联系人信息

用户也可以像上例一样在 phonebook.xml 上输入“Company”，“Title”，“Job”字段，或者通过 LCD 访问联系人并按“编辑”软键编辑联系人并添加其他内容。如图所示：



图 62: 编辑联系人

### 已拨号码过滤

下载电话簿后，在从通讯录中拨打号码时，号码中可能包含“()”、“-”等特殊字符，或者号码之间有空格。如图：



图 63: 联系人号码特殊字符

按拨打软键时，话机将过滤特殊字符，使呼叫正常发出。



图 64: 呼叫过滤字符

## 联系人搜索模式

### 快速匹配

快速搜索功能允许用户搜索条目的部分字符串。例如，如果用户只记住名字、姓氏或姓名/电话号码的一部分，他们可以使用搜索栏输入部分字符串来搜索，如下面的屏幕截图所示：



图 65: 搜索前



图 66: 搜索后

### 精确匹配

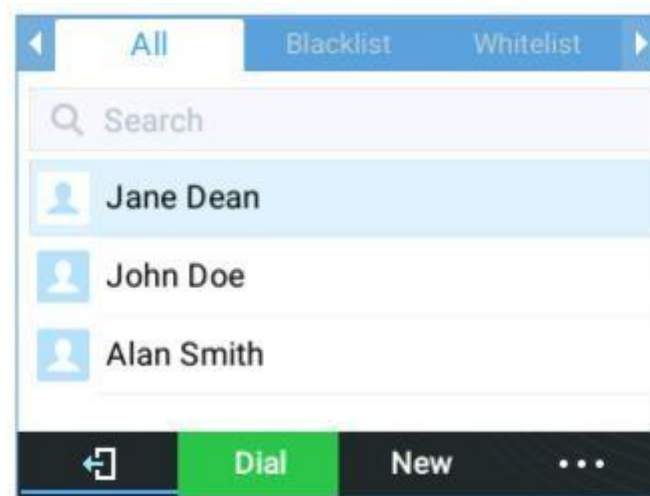
用户可以在精确模式下使用字母搜索他们的联系人，即使他们忘记了数字，他们也可以找到他们的联系人。要执行此类搜索，请确保将搜索类型设置为“精确匹配”，如下图所示，然后您可以输入联系人的确切姓名进行查找。



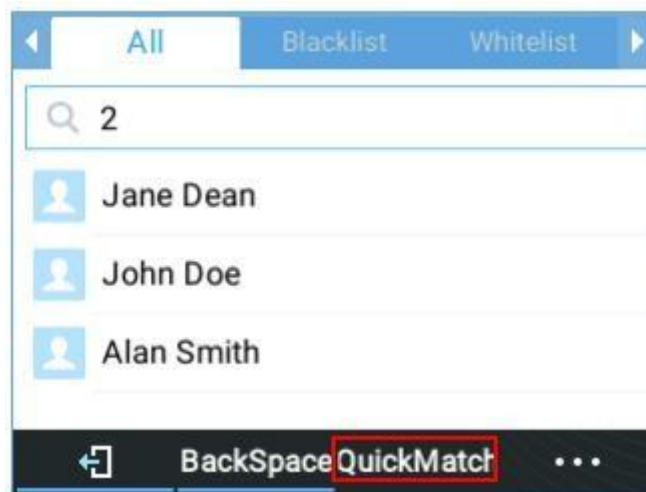



图 67: 精确匹配

## LDAP

### 功能

用户可以从 LDAP 目录下的联系人菜单中搜索 LDAP 服务器上的联系人。可以在设备 Web UI 电话簿 → LDAP 下配置此选项。

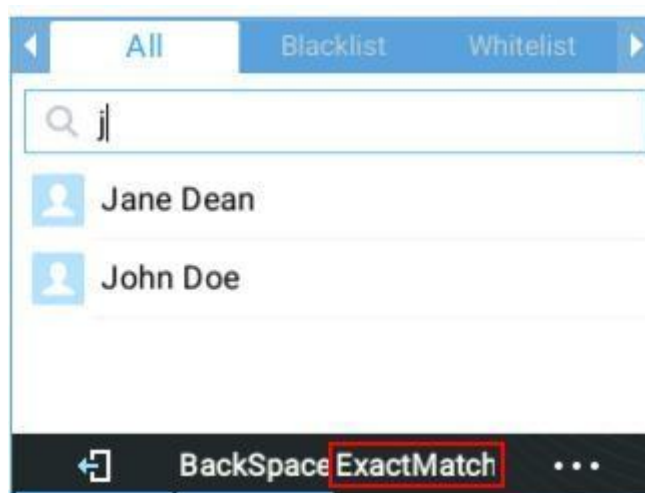
有关更多信息，请参阅管理员手册。



图 68: LDAP 搜索

## BroadSoft 目录

### 功能

用户还可以在 BroadSoft 目录中进行搜索。可以在设备 Web UI 设置 → BroadSoft 下配置此选项。

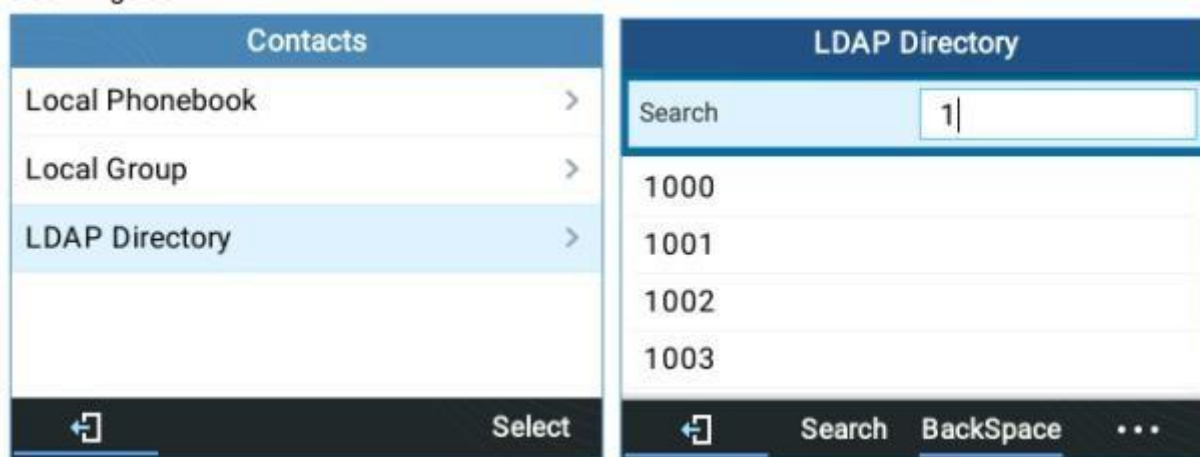
有关更多信息，请参阅管理员手册。





图 69: BroadSoft 目录搜索

## 呼叫记录

### 本地呼叫记录

本地通话记录共有 5 类，用户可以使用向左/向右导航键查看历史记录。 以下是每种呼叫类型的 LCD 图标指示：

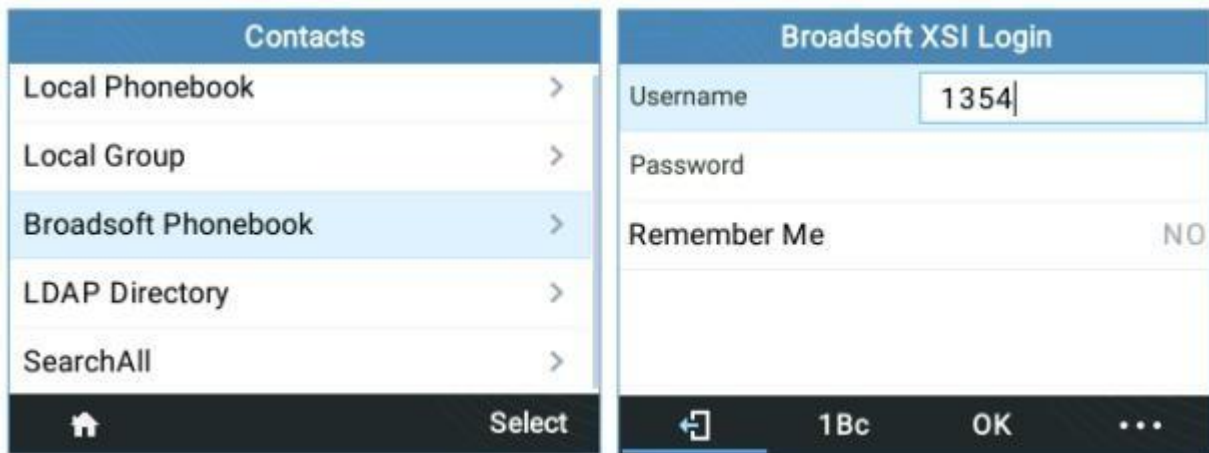
- 全部：
- 未接：
- 已拨：
- 已接：
- 转移：



图 70: 呼叫记录

**拨打：**选择通话记录条目直接拨打此号码。电话拨出时将使用与通话记录相同的账号。

**删除：**删除词条通话记录。

**清空：**清空所有通话记录。

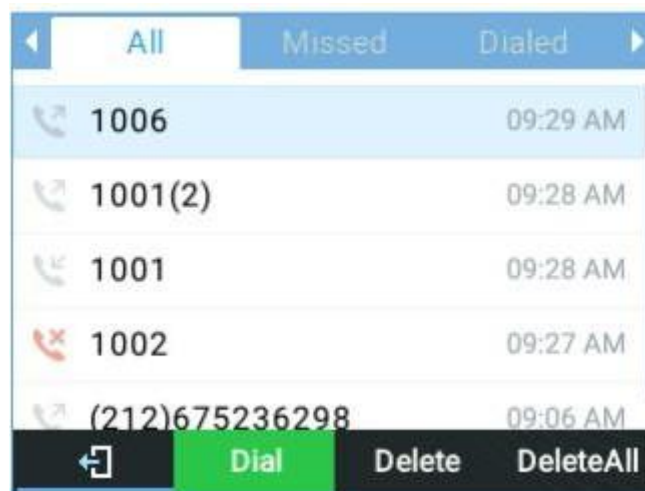
### 未接来电指示

当有未接来电时，话机会在 LCD 屏幕上显示如下指示：



图 71: 未接来电

用户可以点击“回拨”软键立即回拨。

**注意:**

用户可以设置在有未接来电时关闭 LCD 背光灯。此选项可在设备 Web UI 的设置→偏好设置→LCD 显示→关闭未接来电背光设置。如果用户想要有未接来电通知，请选择是，但是闪烁 MWI LED。

## 连接设备

### EHS 耳机

GRP2624/34/70 支持普通的 RJ9 耳机插孔（支持 Plantronics EHS 耳机）和 USB 接口（支持 USB 耳机）。要使用 Plantronics EHS 耳机，请转至 Web GUI 设置→偏好设置→语音控制，将耳机类型选择为“Plantronics EHS”，然后重启话机。



1. 将 EHS 耳机（Plantronics）连接到话机，将耳机插入 GRP2624/34/70 背面的 RJ9 耳机接口。
2. 使用耳机模式时，按下耳机键 ，耳机图标  将显示在 LCD 上。



图 72: 启用耳机

### 蓝牙

GRP2624/34/70 还可以连接到蓝牙设备，支持蓝牙 5.0。用户可以通过免提模式连接手机或使用蓝牙耳机拨打电话。

要连接到蓝牙设备，请先打开蓝牙功能。第一次连接新蓝牙设备时，请将设备与话机配对，以便两个设备安全连接。之后，用户可以简单地连接到配对的设备。

您可在话机的 LCD 菜单→系统→蓝牙下进行蓝牙相关设置。



图 73: 蓝牙功能

有以下两个方法进行 GRP2624/34/70 蓝牙配对:

□ 从 GRP2624/34/70 端配对

1. 选择开始扫描搜索附近的蓝牙设备。

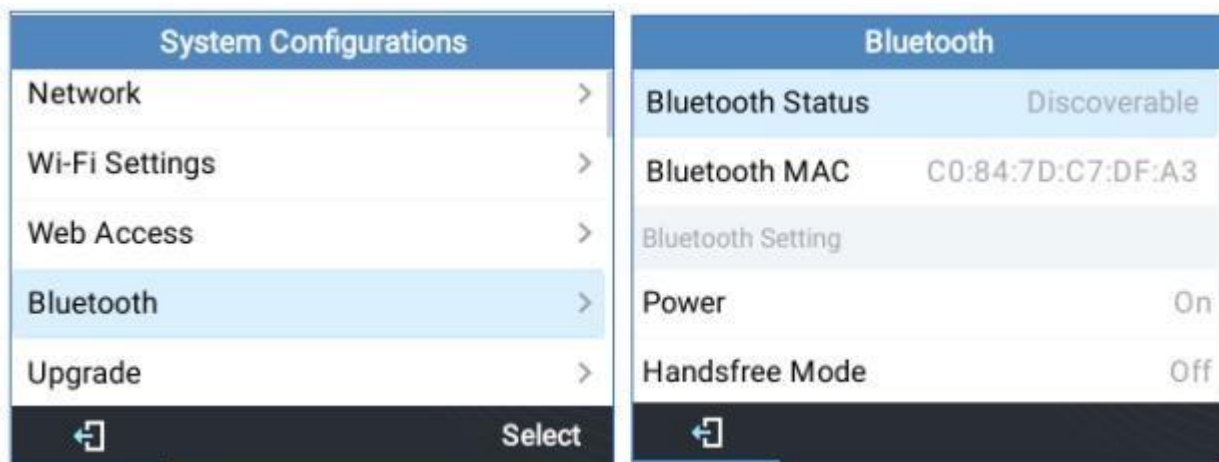

图 74: 蓝牙扫描

2. 选择要连接的设备, 点击“配对”, 话机将进行配对。

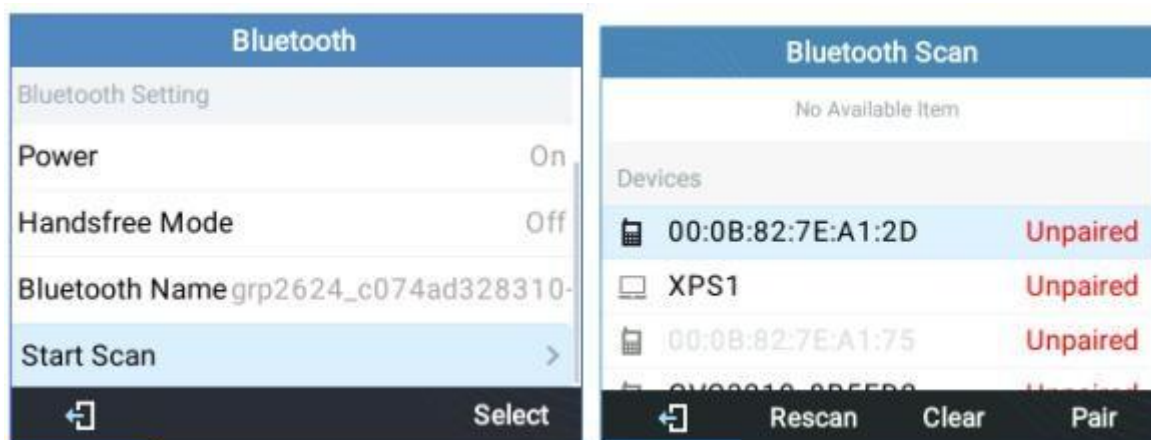

图 75: 话机蓝牙配对

3. 如果配对成功, 设备名称旁会显示“已连接”。



图 76: 蓝牙配对成功

#### □ 从蓝牙设备端配对

1. 确保蓝牙已开启并且蓝牙状态为“可被发现”。



图 77: 蓝牙状态

2. 点击“是”软键接受配对请求。



图 78: 配对请求

#### 注意:

- 不使用蓝牙时，请将蓝牙功能关闭。

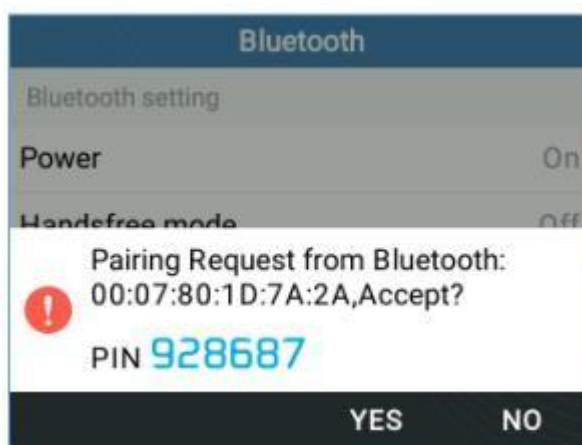

- 有关更多蓝牙功能信息，请参阅：

<http://www.grandstream.com/sites/default/files/Resources/GRP2600 Bluetooth Guide.pdf>

## Wi-Fi

请按照以下步骤，将 GRP2624/34/70 连接到蓝牙网络：

1. 在 LCD 菜单中，进入系统→Wi-Fi 设置。



图 79: Wi-Fi 功能

2. 启用 Wi-Fi，点击“保存”。

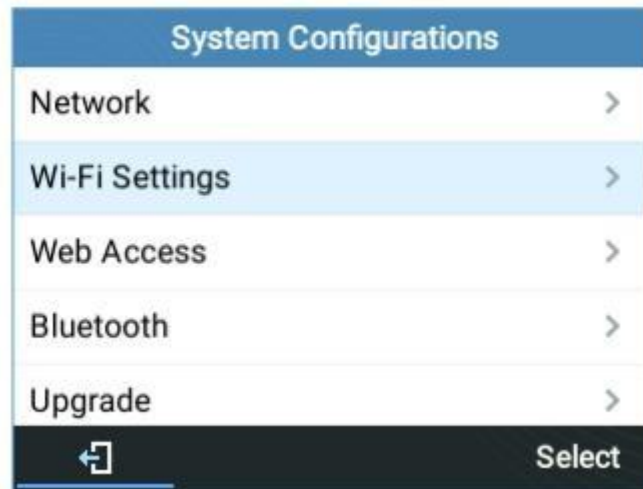

图 80: 启用Wi-Fi

3. 选择“扫描”，话机将自动在范围内扫描 Wi-Fi 接入点。





图 81: Wi-Fi 扫描

4. 话机将显示可用的 Wi-Fi 列表，选择要连接的 Wi-Fi 网络。



图 82: 附件的 Wi-Fi

5. 如果需要，输入 Wi-Fi 密码。



图 83: Wi-Fi 密码请求

6. 如果密码不正确，屏幕上将显示“无法连接到所选网络”；如果连接成功，屏幕上将显示“Wi-Fi 网络已连接”。



图 84: Wi-Fi 连接失败/成功

7. 检查待机屏幕上的 Wi-Fi 图标以验证 Wi-Fi 网络是否正确连接。

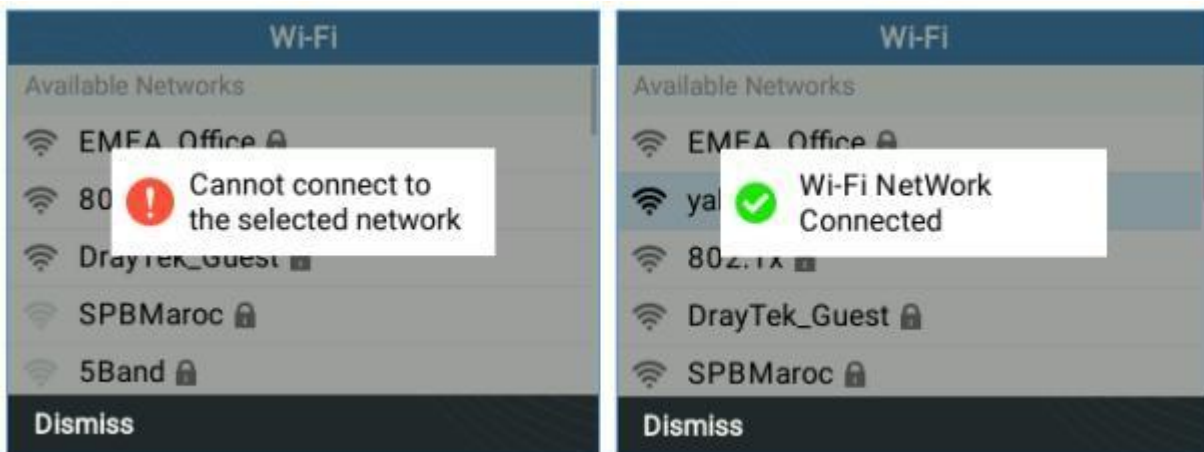

图 85: Wi-Fi 状态

8. LCD 菜单→系统→Wi-Fi 设置下将显示“当前连接”。



图 86: 当前连接

9. 选择“扫描”，用户可以选择“忘记”当前连接并建立新的连接。

## 恢复出厂设置



### 警告:

恢复出厂设置将删除话机上的所有配置信息。在恢复出厂之前，请备份或下载所有配置文件。如果您丢失了配置参数且不能联系到您的 VOIP 提供商，潮流公司不负任何责任。

### 通过 LCD 菜单恢复出厂

请按照以下步骤重置话机:

1. 按下菜单键调出键盘配置菜单。
2. 导航到**系统**。
3. 选择操作-**恢复出厂设置**。
4. 设备将弹出一个警告窗口，以确保请求并确认重置。
5. 按下软键“是”进行确认，话机将重启。或者按下软键“否”取消重置。



图 87: LCD菜单恢复出厂



## 体验 GRP2624/34/70

请访问网页：<http://www.grandstream.com> 以获取有关产品最新的固件版本、附加功能、常见问题解答、文档和新产品发布消息。

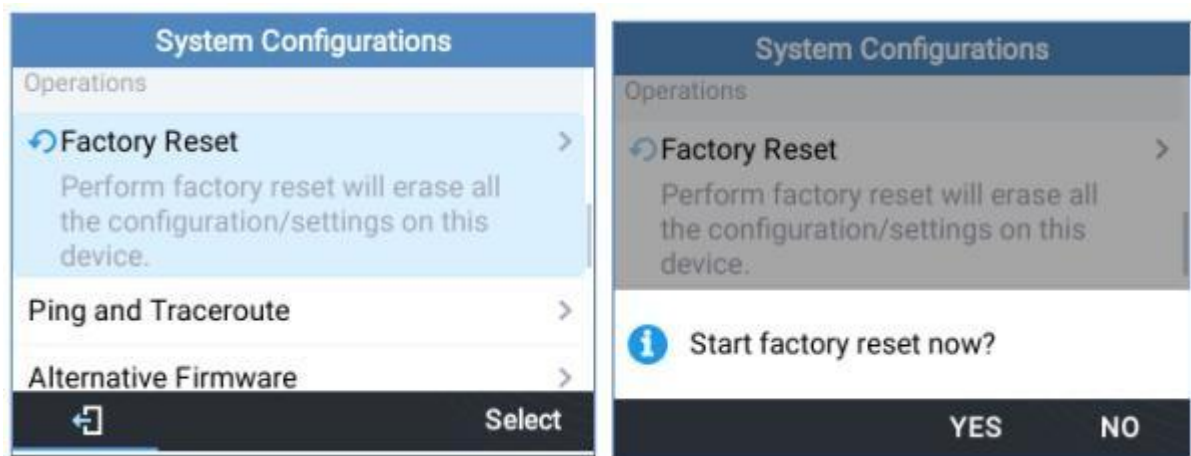
强烈推荐您通过产品相关文档、常见问题解答和论坛获取产品使用过程中常见问题的解答。如果您在潮流网络认证合作伙伴或经销商处购买了我们的产品,请直接联系他们提供直接支持。

我们的技术支持人员都是经过专业训练的,随时准备为用户回答相关问题。请联系我们的技术人员或在线提交问题反馈,获取进一步支持。

再次感谢您使用潮流网络的 IP 电话,它一定会给您的工作和个人生活带来便利。

